

ECOHiLUX照明器具 配光データシート

意匠図

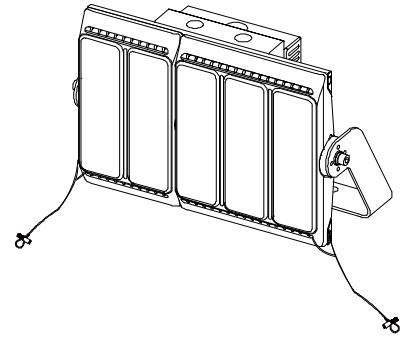

器具品名	LED投光器 HW-F		器具光束	38100lm
器具品番	FL5M-300W-40-K30-R7-V2S FL5M-300W-40-K30-R7-D-V2S		器具効率	100%
配光の区分・種類			最大光度	1477 cd/1000 lm
ビーム範囲	$I_0/2$	$I_0/10$	$I_0/20$	
ビーム効率	35.1%	76.2%	90.2%	
ビーム角 AA'	36.4°	87.8°	118.0°	
	BB'	36.7°	84.3°	114.3°

配光曲線

