









取扱説明書

このたびは当社照明器具をお買い上げくださりましてありがとうございます。
ご使用前には必ずこの取扱説明書を最後まで読み充分理解して、正しくお使いください。
この取扱説明書は他の商品と共通になっているため、商品と姿図が違う場合があります。

工事店様へ…この取扱説明書は必ずお客様にお渡しください。

LEDシーリング AC-60048 LED光源7W×1灯（電球色相当）

●ご注意とおねがい

<p> 警告</p> <p>■施工には電気工事士の資格が必要です。 必ず工事店・電気店に依頼してください。 また、部品の追加、変更などの器具の改造は絶対にしないでください。 器具のすきまに金属類（針金など）を絶対に差し込まないでください。感電の危険があります。</p>	<p> 注意</p> <p>■器具の近くでは、ラジオやテレビに雑音が入ったり、他の家電品の赤外線リモコンが作動しない場合があります。このような場合は、ラジオやテレビ、他の家電品を器具から離してお使いください。</p>
<p> 警告</p> <p>■このような場所では使用しないでください。</p> <ul style="list-style-type: none"> ●ストーブなど、温度の高くなるものの上やその付近。 ●水や湿気のかかる場所。 	<p> 禁止</p> <p>■壁付調光器のある回路では使用できません。照明器具が故障します。</p>
<p> 警告</p> <p>■器具・ランプを布でおおったりしないでください。 過熱・火災・グローブ変形 短寿命など故障の原因になります。</p>	<p> 注意</p> <p>■安全上、LED光源を直視しないでください。</p>
<p> 注意</p> <p>■点灯中および消灯直後は器具が熱いので手や肌などを触れないでください。器具を触るとやけどの原因になることがあります。</p>	<p> 注意</p> <p>■LED光源は器具組込みの為、交換できません。</p> <p> 禁止</p> <p>■LED光源にはバラツキがあるため、商品ごとに発光色、明るさが異なる場合がありますのでご了承ください。</p>

●お手入れとランプ交換について ※必ず電源を切ってください

- シンナー、ベンジン等の揮発性のもので拭いたり、殺虫剤をかけたりしないでください。
- 器具の汚れは石けん水を浸したやわらかい布をかたく絞って拭きとってください。
- 器具全体に水をかけたり、水の中につけて洗うことは絶対にやめてください。



点灯順序

点灯 → 消灯

定 格

器 具	使用電圧	周波数	消費電力
LED光源×1灯	AC100V	50Hz/60Hz	7W

注1. 指定W数を超える電球形蛍光灯ランプを使用すると、ランプの寿命が短くなります。

●故障のときの処置

- ご使用中に異常が生じたときは下表を参考にお調べください。
- 下表以外の故障のときは、電源を切って、お近くのお客様相談センターへご相談ください。なお連絡されるときは器具の型番、およびお買求め時期をお忘れなくお知らせください。
- 器具の型番は銘板に表示してあります。

状 態	主 な 原 因
LED光源ランプが点灯しない	<ul style="list-style-type: none"> ●電源が切れている ●器具が正常に取りついていない ●LED光源の故障

●お問い合わせ

- お買い上げいただきました販売店、工事店または下記までご連絡ください

- お客様相談センターフリーダイヤル

 0120-159087

(受付時間：AM9：00～PM5：00/土・日・祝定休)

アグレッド株式会社

本社 〒664-0845
兵庫県伊丹市東有岡2-16

●各部のなまえ

※ご購入時はソケットに部品が取り付けられた状態です。
部品が全てあるか確認して下さい。

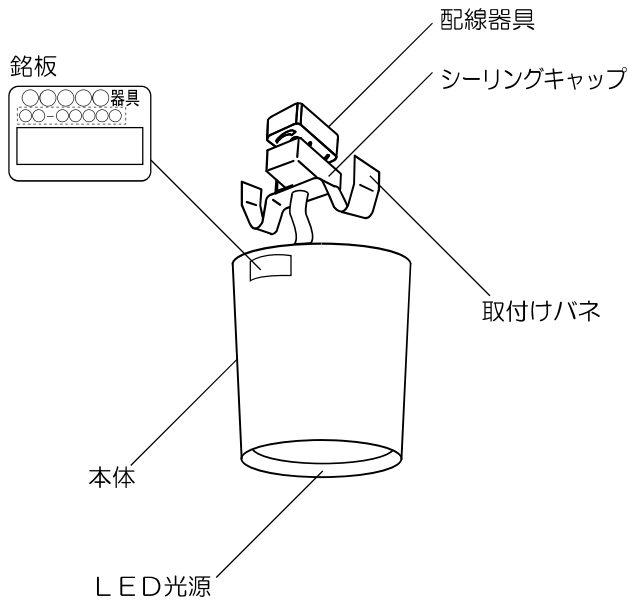

●このままでは使えない配線器具



電線工事は電気工事士の資格が必要です。
工事は必ず工事店・電気店に依頼してください。

●器具の取付けかた ※必ず電源スイッチを切って行ってください。

① 天井の配線器具を確認する

取り付け可能な配線器具

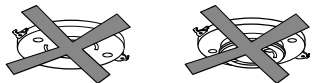
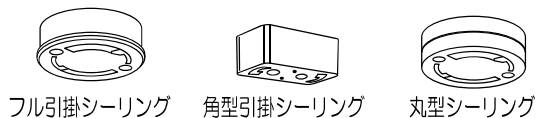

付いていない場合は電気工事店に依頼して取付けてください。
これ以外の配線器具が付いている場合は、取り替え工事を依頼してください。

注) 電源線の加工を伴う工事は電気工事士の資格が必要です。
工事は必ず工事店・電気店に依頼してください。

② 配線器具に取り付ける

シーリングキャップをもって右にまわす。

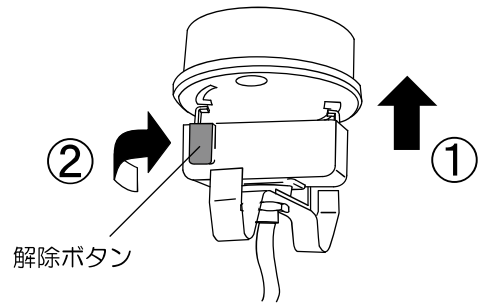

はずす場合

解除ボタンを押しながら左へまわす。

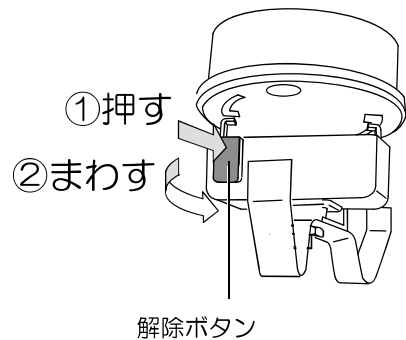

③ 本体を取付ける

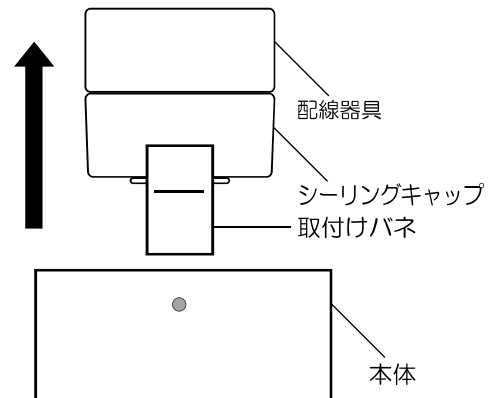

1. 本体にある○印と取付けバネの位置を合わせて下さい。
2. 取付バネを本体内の溝に沿わせるように本体を真っ直ぐ上に押し上げて下さい。

注) 本体を押し上げる際に、ひねったりなどされると器具または配線器具が壊れることがありますのでご注意ください。

※最後に電源を入れ、点灯確認してください。