

●お手入れとランプ交換について ※必ず電源を切ってください

- シンナー、ベンジン等の揮発性のもので拭いたり、殺虫剤をかけたりしない。
- 器具全体に水をかけたり、水の中につけて洗うことは絶対にやめてください。
- ランプの取付け及び取外しを行う前には必ず器具の電源を切ってください。
- この器具はLEDランプ専用です。危険ですから絶対に蛍光灯を装着しないでください。必ず器具表示または本説明書の適合LEDランプをお求めください。表示以外のランプを使用すると故障や火災の原因となります。
- ランプの明るさが低下しましたらランプの寿命です。必ず器具表示または本説明書の適合LEDランプをお求めください。表示以外のランプを使用すると故障や火災の原因となります。(ランプ交換の際は、必ず電源を切り、ランプが冷えてから取り替えてください。)



点灯順序 点灯 → 消灯

定 格

| 器 具 | 使用電圧 | 周 波 数 | 入力電流 | 消費電力 | 適合ランプ |
|----------------|--------|-----------|------------|------|------------|
| AFD-60240(1灯用) | AC100V | 50Hz/60Hz | 0.24-0.12A | 22W | R-FAC40B*1 |
| | AC242V | | 0.16-0.09A | 14W | R-FAC40B*2 |
| AFD-60241(2灯用) | AC100V | 50Hz/60Hz | 0.48-0.24A | 44W | R-FAC40B*1 |
| | AC242V | | 0.32-0.18A | 28W | R-FAC40B*2 |

注1. LEDランプはバラツキがあるため、同一型名ランプでも発光色・明るさが異なる場合がありますのでご了承ください。
 注2. LEDランプは販売元 ローム株式会社 (R-FAC40B *1/*2) をご使用ください。
 注3. 表示以外のランプを使用すると、器具の故障や火災になるおそれがあります。

●故障のときの処置

- ご使用中に異常が生じたときは下表を参考にお調べください。
- 下表以外の故障のときは、電源を切って、お近くのお客様相談センターへご相談ください。なお連絡される場合は器具の型番、およびお買求め時期をお忘れなくお知らせください。
- 器具の型番は銘板に表示してあります。

| 状 態 | 主 な 原 因 |
|-----------|---|
| ランプが点灯しない | <ul style="list-style-type: none"> ●電源が切れている ●ソケットにランプが正常に取りついていない ●ランプの寿命 |

●お問い合わせ

■お買い上げいただきました販売店、工事店または下記までご連絡ください
 ●お客様相談センターフリーダイヤル
 0120-159087
(受付時間:AM9:00~PM5:00/土・日・祝定休)

アグレッド株式会社

本社 〒664-0845
 兵庫県伊丹市東有馬2-16

取扱説明書

このたびは当社照明器具をお買い上げくださり誠にありがとうございます。
 ご使用前には必ずこの取扱説明書を最後まで読み充分理解して、正しくお使いください。
 この取扱説明書は他の商品と共通になっているため、商品と表記が違う場合があります。

工事店様へ…この取扱説明書は必ずお客様にお渡しください。

器具品番 AFD-60240(1灯用) 下面開放器具 (LEDランプ1・2灯用)
 AFD-60241(2灯用)

(ランプ別売) 適合LEDランプ・R-FAC40B *1/*2 (販売元 ローム株式会社) をご使用ください。

●ご注意とおねがい

ポルトフリー

| | |
|--|---|
| <p>⊘ 禁止</p> <ul style="list-style-type: none"> ■本製品はAC直結 (片側入力) 専用です。危険ですから絶対に蛍光灯を装着しないでください。蛍光灯を装着すると強い光を一瞬発光しフィラメントが切れます。必ず当社指定のLEDランプをご使用ください。 | <ul style="list-style-type: none"> ■この器具は低電圧で5℃~30℃までの範囲でご使用ください。高温では器具の加熱により焼損の原因となります。 ■ランプを扱う際にランプに物をぶつかけたり、傷をつけたり、強く握ったりしないでください。破損・ケガの原因となることがあります。 ■ランプは、ランプソケットに確実に取り付けてください。落下の原因となることがあります。 ■点灯中および消灯直後のランプは高温で危険です。手をふれないでください。やけどの原因となります ■器具の近くでラジオや赤外線リモコン方式の電気機器を使用されますと、雑音が入ったり、リモコンを操作しても作動しない場合があります。 ■壁付調光器のある回路では使用できません。誤って使用しますと火災の原因となります。 ■表示された(銘板) 電源電圧以外のものを使用しないでください。感電・火災の原因となることがあります。 ■国内専用器具ですので海外での使用はできません。 |
| <p>⚠ 警告</p> <ul style="list-style-type: none"> ■施工には電気工事士の資格が必要です。必ず工事店・電気店に依頼してください。また、部品の追加、変更などの器具の改造は絶対にしないでください。器具のすきまに金属類 (針金など) を絶対に差し込まないでください。感電の危険があります。 ■器具の取付けは、本体表示並びに取扱説明書にしたがい確実に行ってください。取付けに不備があると器具落下、感電、火災の原因となります。 ■電源接続の際は取扱説明書にしたがって確実に行ってください。 ■アース工事は電気設備の技術基準にしたがって確実に行ってください。 ■器具の改造をしたり、部品を変更して使用しないでください。火災・感電の原因となります。 ■万一、煙がでたり、変な臭いなどがするなどの異常状態のまま使用すると火災・感電の原因となります。すぐに電源スイッチを切り、異常状態がおさまった事を確認してから工事店、電器店に修理してください。 ■大雨などで冠水する恐れのある場所には取付けしないでください。感電・火災の恐れがあります。 ■この器具は、断熱施工不可です。断熱施工される場合、断熱材・防音材の施工法に従って施工してください。施工に不備がありますと火災の原因になります。 ■器具・ランプを布でおおったりしないでください。過熱・火災・グロープ変形・短寿命など故障の原因になります。 ■取付け、取り外しや掃除のときは必ず電源を切ってください。感電の原因となります。 | <p>⚠ 注意</p> <ul style="list-style-type: none"> ■直管蛍光灯形LEDには上下の向きがあります。放射面が器具側、発光面が下面になるよう取り付けてください。 ■LEDランプを長時間直射するのはおやめください。目に悪い影響を及ぼすおそれがあります。 ■LEDには光にバラツキがあるため、製品ごとに発光色・明るさが異なる場合があります。 |

●各部のなまえと器具の取付けかた ※必ず電源を切ってからおこなってください。

★器具を取付ける前に箱から器具を出し、梱包パット類を取り除いてください。

① 取付面の確認。

- 天井面上記の埋込穴を開けてください。
- 取付部の強度が弱い場合には、補強材で補強してください。
- ボルトを800mmのピッチで設置してください。ボルトの出しは、20～30mmにしてください。(ボルトは別途ご用意ください。)
- ※注意 ボルトは必ずM8～10mmをご使用ください。

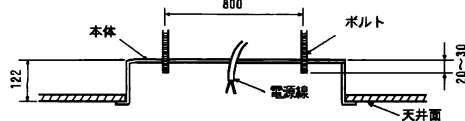

| | | |
|-------|----------------|----------|
| 埋込穴寸法 | AFD-60240(1灯用) | 190×1254 |
| | AFD-60241(2灯用) | 303×1254 |

② 本体を取り付ける。

- 本体の電源穴に電源線を通し、本体を埋込穴に押し上げ、ワッシャ(1枚)、ナット(2個)で確実に締め付け固定してください。

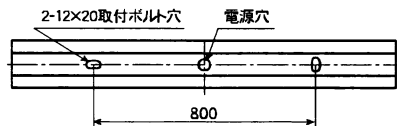
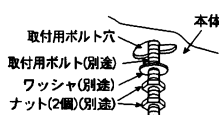

③ 電源線を端子台に接続する。

- 電源線は適合電線をご使用ください。電源線はストリップゲージに合わせて、指定の長さに段むきしてください。
- 電源線を入面に直角に、奥まで確実に差し込んでください。(一度引っ張り、接続の確認をしてください。)接続後、電源線は器具から離して施工してください。送り配線は照明器具専用です。送り配線は接続方法を確認の上接続してください。
- 電源線を外す場合は、必ず電源を切ってから、解除ボタンをドライバー等で押しながらかき抜いてください。
- 必ずD種(第三種)接地工事を施してください。

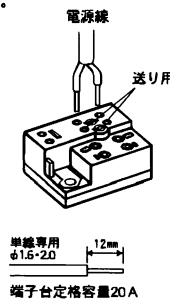

器具分解図

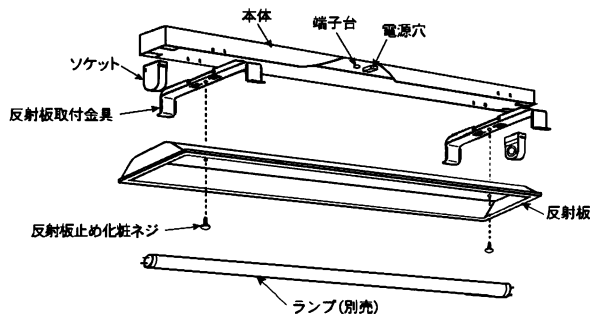

※上図は器具の一部を省略化しています。

| 器具の形 | ランプ1灯 | ランプ2灯 |
|-----------------------|--|----------------|
| 品番 | AFD-60240(1灯用) | AFD-60241(2灯用) |
| ランプ | 別売 適合ランプ: R-FAC40B *1/*2(販売元: ローム株式会社)をご使用ください。 | |
| 取付用ボルト ワッシャ ナット | 無し | |
| 付属品 | 無し | |

④ 反射板を取付ける。

反射板を本体にかぶせ、反射板止め化粧ネジ(2本)で確実に締め付け、固定してください。

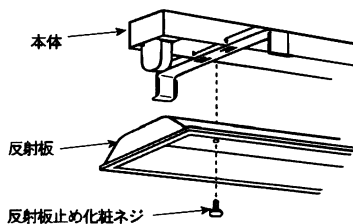

⑤ ランプを取付ける。

●ランプを外す場合は逆の手順を行ってください。

| | |
|----|---|
| 禁止 | 本製品はAC直結(片側入力)専用です。危険ですから絶対に蛍光灯を装着しないでください。蛍光灯を装着すると強い光を瞬間発光しフィラメントが切れます。必ず当社指定のLEDランプをご使用ください。 |
| 警告 | 取付け及び取外しを行う前に、必ず器具の電源を切ってください。 |
| 注意 | 直管蛍光灯形LEDには上下の向きがあります。放熱面が器具側、発光面が下面になるよう取り付けてください。 |
| 注意 | 点灯中や消灯直後のランプは高温で大変危険な状態になっておりますので手を触れないでください。 |

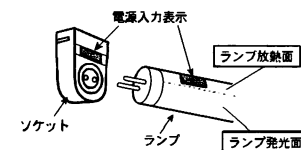

1. ソケットとランプのそれぞれに表示されている電源入力側の方向を合わせる。

注) ランプとソケットの電源入力表示の方向を合わせて取付しないと点灯しません。

2. ランプをセットする。
ランプのピンをソケットの穴に確実に挿入します。

注) ランプの発光面の向きに注意し取付けてください。

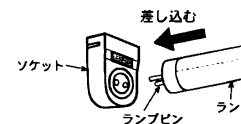

⑥ 最後に電源を入れ点灯確認をしてください。