

お客様へ・・・施工には電気工事士の資格が必要です。一般の方が施工作业なされない様、ご注意願います。
なお、この取扱説明書を読まれた後は必ず保管してください。

■使用上のご注意

警告 この表示を無視して誤った取扱いをすると、人が死亡又は重症を負う可能性があります。

- (1) お手入れの際には必ず電源を切ってください。感電・やけどの原因となります。
- (2) 製品を布や紙などの可燃物で覆ったり、被せたり、燃えやすいものを近づけないでください。火災の原因となります。
- (3) 本製品を改造することはおやめください。
- (4) LEDなどは交換できません。
- (5) 電球器具や回路、非常用照明器具、誘導灯器具、水銀灯器具、蛍光灯用の安定器、インバーターでは絶対に使用しないでください。破損・発煙・安定器損傷の原因となります。
- (6) 万が一、煙が出たり、変な臭いがするなどの異常を感じたら速やかに電源を切り、販売店にご相談ください。そのまま使用すると火災・感電の原因となります。
- (7) ランプ交換の際は、電気工事の専門業者に依頼してください。（交換には工事免許が必要です）

注意 この表示を無視して誤った取扱いをすると、人が障害を負う又は物的損害が発生する可能性があります。

- (1) 点灯中または消灯直後は高温のため、ランプにふれるとやけどの恐れがあります。お手入れの際には、必ず電源を切って、しばらく時間が経過してから行ってください。
- (2) 製品をお手入れされる際には、乾いた柔らかい布か、水で浸してよく絞った布をお使いください。製品の水洗いは感電・故障の原因となります。
- (3) 製品は洗剤・薬品などで拭いたり、殺虫剤をかけないでください。破損、感電の原因となります。
- (4) 製品は定期的に工事店、専門家による点検を受けられることをお勧めします。
- (5) 引火する雰囲気（ガソリン、可燃性スプレー、シンナー、ラッカー、粉塵など）で使用しないでください。火災や爆発の原因となります。
- (6) 水滴がかかる状態や湿度の高いところで使用しないでください。破損の原因となります。
- (7) 物をぶつけたり、傷をつけたり、強く握ったりしないでください。破損・けがの原因となります。
- (8) LEDには光のパラツキがあるため、製品ごとに発光色・明るさが異なる場合があります。
- (9) 照明器具には寿命があります。設置して10年※以上経過すると、外観に異常がなくても内部の劣化は進んでいます。早めの点検、交換をしてください。 ※使用条件は周囲温度30℃ 1日10時間点灯です。
- (10) 点灯しているランプを長時間直視することは、おやめください。目を傷めたり、目に悪影響を及ぼす影響があります。

注意

AC直結（片側入力）器具に変更後に蛍光灯を装着すると、強い光を一瞬発光しフィラメントが切れます。

故障の原因になりますので器具変更後は絶対に蛍光灯を装着しないでください。

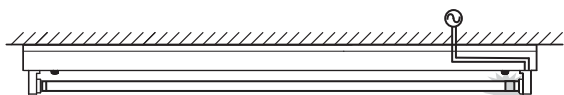

- 安全のために1年に1回は点検をおすすめします。「安全チェックシート（施設用照明器具）」が必要な方は、下記ホームページより入手ください。

http://www.jlma.or.jp/anzen/anzen_cs.html

■保証について

保証期間は、商品お買い上げ日より3年間です。

■保証の免責事項

保証期間内でも次の場合には原則として免責とさせていただきます。

- (1) 使用上の誤り及び不当な修理や改造による故障及び損傷
- (2) お買い上げ後の取り付け場所移設、輸送、落下などによる故障及び損傷
- (3) 火災、地震、水害、落雷、その他天災地変、異常電圧、指定外の使用電源（電圧、周波数）などによる故障及び損傷
- (4) 取付け時の不備に起因する故障や不具合
- (5) 法令、取扱説明書で要求される保守点検を行わないことによる故障及び損傷
- (6) 日本国内以外での使用による故障及び損傷
- (7) 照明器具の故障や不具合による場合

■アフターサービスについて

- (1) 修理を依頼される時、保証期間中は、お買い上げ日を特定できるものを添えてお買い上げの販売店（工事店）までお申し出ください。
- (2) 保証期間を過ぎている時はお買い上げの販売店（工事店）にご相談ください。修理によって機能が維持できる場合は、ご希望により有料修理させていただきます。
- (3) アフターサービスについてご不明な点並びに修理に関するご相談はお買い上げの販売店（工事店）にお問い合わせください。その際は器具の形名、お買い上げ時期をお忘れなくお知らせください。

販売店（工事店）

ROHM
SEMICONDUCTOR

ローム直管蛍光灯形LED取扱説明書

保管用

この度はローム直管蛍光灯形LEDをお買い上げ頂きまして誠にありがとうございました。
お求めの製品を正しく使って頂くために、この取扱説明書をよくお読みのうえ、大切に保管してください。

対象製品

R-FAC11QD3R R-FAC11QN3R R-FAC11QW3R R-FAC11QP3R

工事店様へ・・・施工の前にこの「取扱説明書」を必ずお読みの上、正しく施工してください。
取付け完了後、保守のため必ずお客様にお渡しください。

■施工上のご注意

警告 この表示を無視して誤った取扱いをすると、人が死亡又は重症を負う可能性があります。

- (1) 製品の取付けは、本体表示並びに取扱説明書に従ってください。取付けに不備があると製品落下・感電・けがの原因となります。
- (2) 表示された定格電源電圧以外の電圧で使用しないでください。感電・火災の原因となります。
- (3) 本製品を酸などの腐食性ガスの発生する場所では使用しないでください。絶縁不良・感電・火災の原因となります。
- (4) 本製品は防滴を考慮した製品ですが、水に浸した状態での防水を保証するものではありません。
- (5) 本製品は両端の口金とチューブの間に、防水用のパッキンを挿入してあります。防水効果がなくなりますので、パッキンを取外す事はおやめください。
- (6) 口金と区具の接続部は防水仕様ではありませんので、直接風雨にさらされる、又はそれに類似する環境でのご使用はおやめください。
- (7) 本製品を改造することはおやめください。
- (8) ランプの取付け又は取外しの際には必ず電源を切ってください。感電の原因となります。
- (9) ランプはソケットに確実に取り付けてください。落下の原因となります。
- (10) 電源接続の際は、取扱説明書に従って確실히行ってください。接続が不完全な場合は、接続不良により火災の原因となります。
- (11) 電源コードを無理に曲げたり、ねじったり、引っ張ったりしないでください。コードが破損し、火災・感電の原因となります。
- (12) 布又は紙など可燃物で覆ったり、かぶせたり、燃えやすいものを近づけたりしないでください。火災の原因となります。

LEDランプ用に配線工事を施した器具である事として、下記ラベルを「器具の見やすいところ」に貼り付けてください。

この器具は、LEDランプ用に配線工事を施しています。

- ・適用ランプはローム製AC直結AC片側入力タイプです。
- ・他のLEDランプには使用出来ません。
- ・危険ですから蛍光灯は装着しないでください。
- ・LEDランプ交換時は、電源を切ってください。
- ・器具の両側から電源が供給されます。

ローム株式会社

施工者：
施工年月日： 年 月 日

注意 この表示を無視して誤った取扱いをすると、人が障害を負う又は物的損害が発生する可能性があります。

- (1) 本製品は周囲温度-10℃～40℃の範囲で使用するように設計してあります。高温で使用しますとLED短寿命の原因となります。
- (2) 本製品は調光器との併用はできません。調光制御ラインに使用しますと火災の原因となります。
- (3) 暖房機器、火気などの上、又は近くでの取付け、使用はしないでください。
- (4) 非防水形の器具に取付ける場合は、風呂場など湿気又は水気のあるところで使用しないでください。感電・火災の原因となります。
- (5) 濡れた手で触れないでください。感電または故障などの原因となる恐れがあります。
- (6) 粉塵の多いところでは使用しないでください。器具の過熱の原因となることがあります。
- (7) 密閉形器具または密閉に近い器具では温度上昇が大きくなり、寿命が短くなるので使用しないでください。
- (8) 人感スイッチなど自動点滅装置や遅れ停止スイッチなどには使用できない場合があります。

取説No. FAC11Q3(R) Rev. 001/1506-01

ローム株式会社 Lighting製造部

〒615-8585 京都市右京区西院溝崎町21
URL <http://www.rohm.co.jp>

■取付方法

取付前に

警告 取り付けを行う前に、必ず器具の安定器を取外してください。

●安定器の取外し方法

警告 この工事には、電気工事士の資格が必要です。一般の方が工事なさないでください。

【1】器具の電源を切り、蛍光灯を取外してください。

【2】器具の安定器から接続されている電源側、ソケット側の両方の配線を切断してください。(図1)

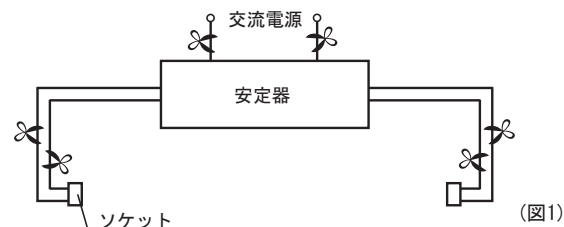

【3】ソケット部と電源を配線し直してください。

【1灯用器具の場合】

ソケット部と電源を配線し直してください。

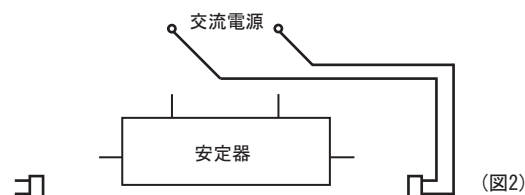

【2灯用器具の場合】

ソケット部と電源、端子台を配線し直してください。

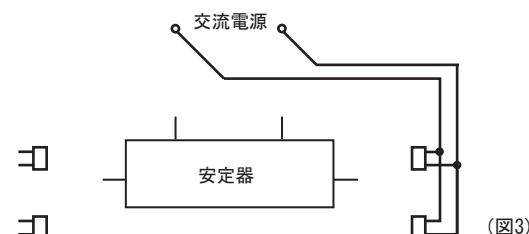

(注) 安定器の取外し工事を行った場合、器具メーカーによる補償を受けられない場合があります。

取付方法

警告 取り付けを行う前に、必ず器具の電源を切ってください。

手順1 器具の電源を切り、蛍光灯ははずしてください。

手順2 「取付前に」の「●安定器の取外し方法」に従い、器具の安定器を取り外して配線し直してください。

手順3 直管蛍光灯形LEDを取り付けてください。
(注)直管蛍光灯形LEDには上下の向きがあります。
放熱面が器具側、発光面が下面になるよう取り付けてください。

手順4 落下防止のため、器具の中央に備え付けのランプホルダーを化粧ビスで取り付けてください。(図4)

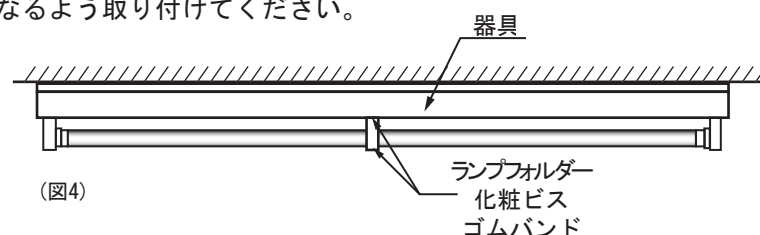

手順5 ランプホルダーのフックにゴムバンドを引っ掛けます。直管蛍光灯形LEDを固定するように反対側のフックにゴムバンドを引っ掛けてください。(図5)

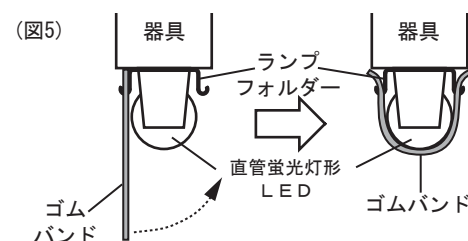

手順6 器具の電源を入れ、点灯を確認してください。

(注)器具によっては、ランプホルダーがつかない場合があります。その場合は、代用の針金等にて確実に落下防止を実施してください。

※一般のお客様はランプ交換できません。必ず工事店へ依頼してください。

●各種安定器に取り付けた場合

安定器の種類	状態
グロースタート式	× … 点灯しません
ラピッドスタート式1灯型	× … 点灯しません
ラピッドスタート式2灯型	× … 点灯しません
インバータ(電子)式	× … 点灯しません
AC直結(両側入力)	× … 点灯しません
AC直結(片側入力)	○ … 安全に点灯します

! 本製品はAC直結器具(片側入力)専用です。器具の安定器が取り外されていることを確認し、安定器が配線されたままの器具には絶対に取り付けしないでください。
厳守

■各部名称

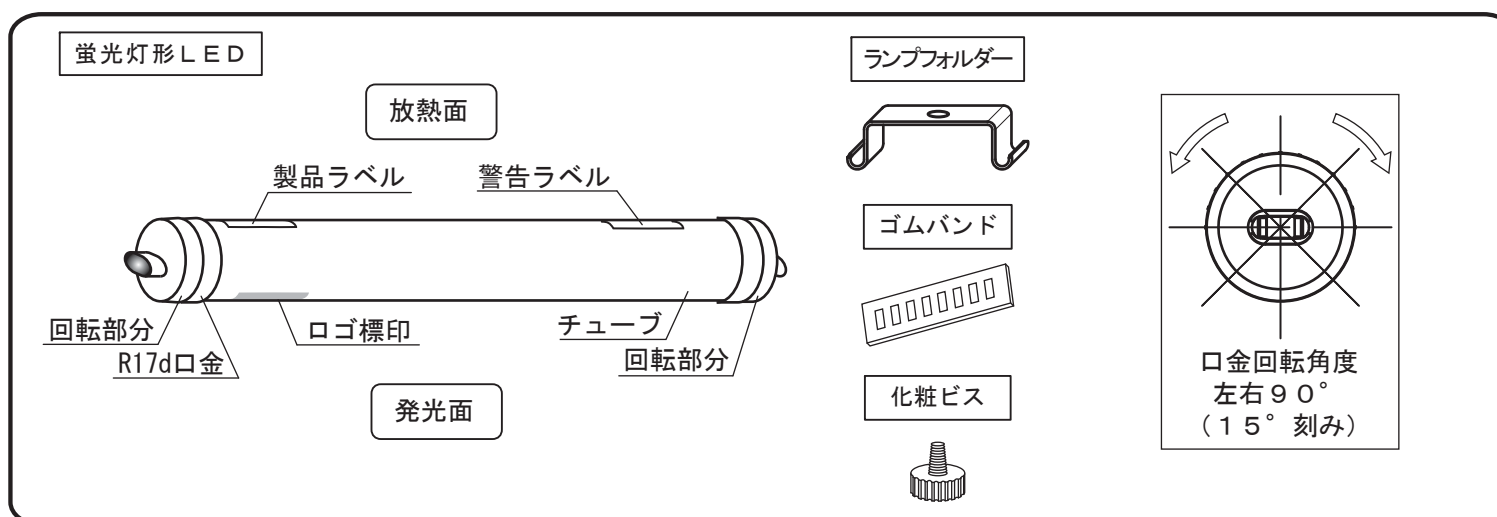

■仕様

●AC直結器具専用です。

品番	R-FAC11QD3R・R-FAC11QN3R・R-FAC11QW3R・R-FAC11QP3R
入力電圧	AC 100~242 V
消費電力	26.5 W