







# 取扱説明書

このたびは当社照明器具をお買い上げくださりましてありがとうございます。  
ご使用前には必ずこの取扱説明書を最後まで読み充分理解して、正しくお使いください。

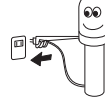
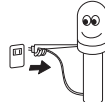
工事店様へ…この取扱説明書は必ずお客様にお渡しください。

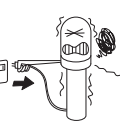
## ガーデンライト 6W 防雨型 HG9007L

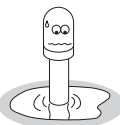
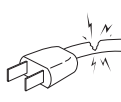
### ●ご注意とおねがい

<p><b>注意</b></p>  <p>■器具の取付・電源接続は、本体表示並びに取扱説明書にしたがい確実に行ってください。取り付けに不備があると感電、火災の原因となります。</p> 	<p><b>注意</b></p>  <p>■ランプ交換やお手入れの際には、必ず電源を切ってください。</p>
<p><b>禁止</b></p>  <p>■器具を改造したり、部品の変更は絶対にしないでください。 感電・火災の原因となります。</p>	<p><b>注意</b></p>  <p>■明るく安全に使用していただくため、定期的に清掃点検してください。</p>
<p><b>禁止</b></p>  <p>■万一、煙がでたり、変な臭いがするなどの異常状態のまま使用すると、火災・感電の原因となります。 すぐに電源を切り、異常状態がおさまったことを確認してから、工事店、電器店に修理依頼してください。</p>	<p><b>禁止</b></p>  <p>■ランプ交換の際には、本体表示及び取扱説明書に指定してあるランプ以外使用しないでください。</p>
<p><b>禁止</b></p>  <p>■水たまりや、水のたまりやすい凹んだ場所に設置しないでください。 (漏電、ショートの原因となります。)</p>	<p><b>注意</b></p>  <p>■電源コードが傷んだ状態で使用しないでください。感電、火災の原因となります。</p> <p><b>アース</b></p>  <p>■アース工事は、電気設備の技術基準にしたがって確実に行ってください。 アースが不完全な場合は感電の原因となります。</p>

### ●内容の確認

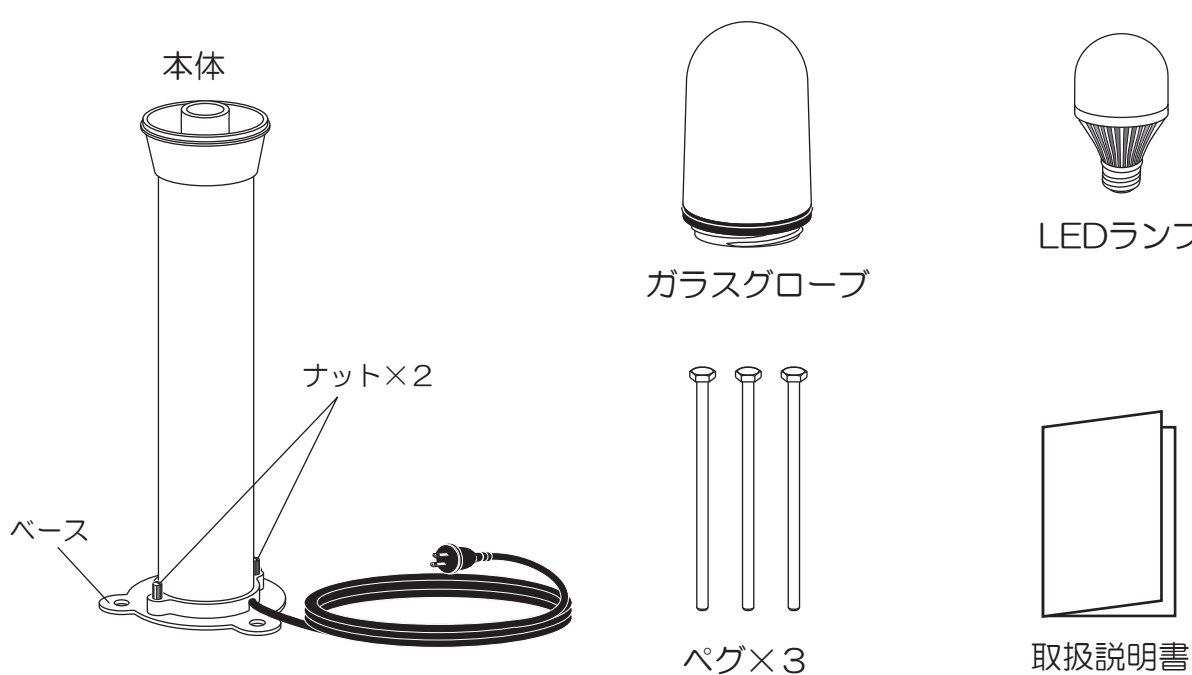

本体

ガラスグローブ

LEDランプ

ナット×2

ベース

ペグ×3

取扱説明書

# ガーデンライトの組み立てかた

## ① ベースを固定します

この商品は自立タイプではありません。地面に固定してお使いください。

### 1. 本体からベースを取りはずします。

- ナットをゆるめて本体からベースを取りはずしてください。

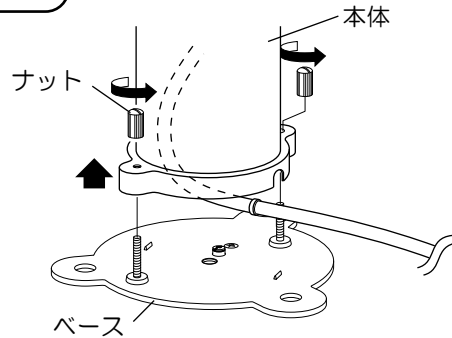

### 2. ベースを固定します。

- ペグをハンマで地面に打ち込みベースを固定します。設置場所の深さは、ペグの長さ分（約20センチ）必要です。

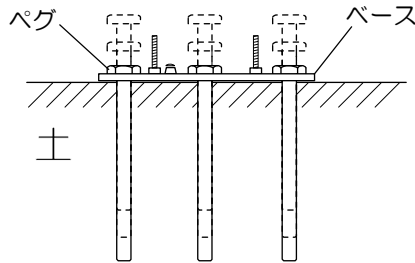

**注意** 第3種接地工事（アース工事）を必ず行ってください。

- ペグが打てない場所では……

コンクリートやタイルの上に設置される場合は、転倒しない十分安定した板やスノコにボルト・ナット等でベースを固定してください。

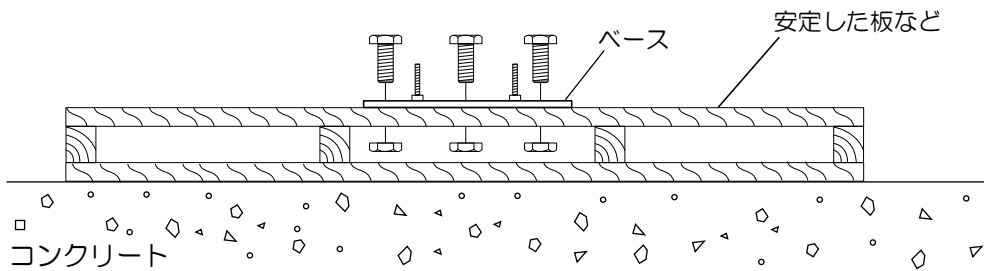

## 各部の名称 (分解図)

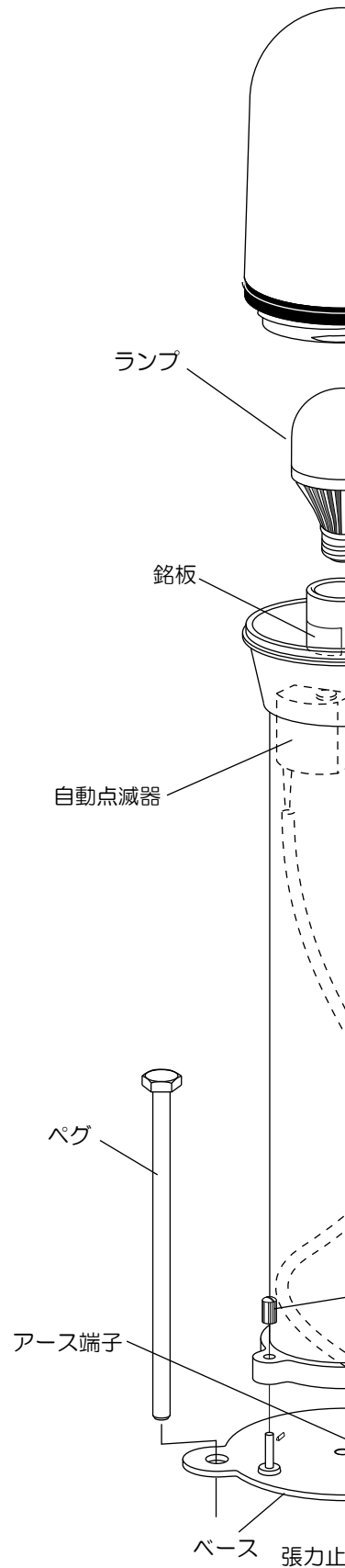

## ② ランプをソケットにセットします

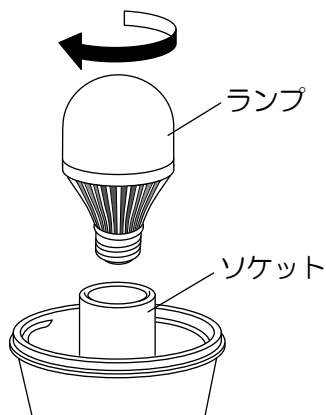

### ③ ガラスグローブを取り付けます

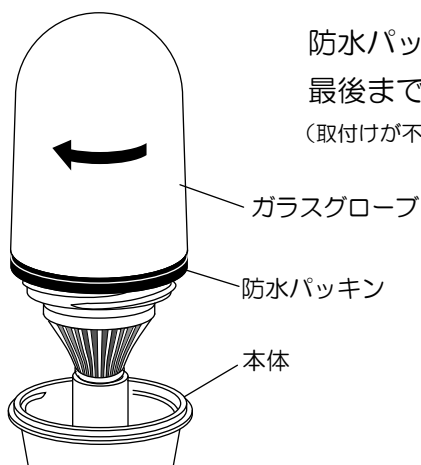
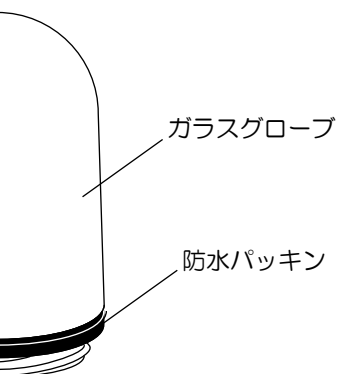

防水パッキンが付いていることを確認し、  
最後までしっかり締め込んでください。  
(取付けが不完全ですと、十分な防水性能が発揮されません。)

### ④ ベースに器具を取り付けます

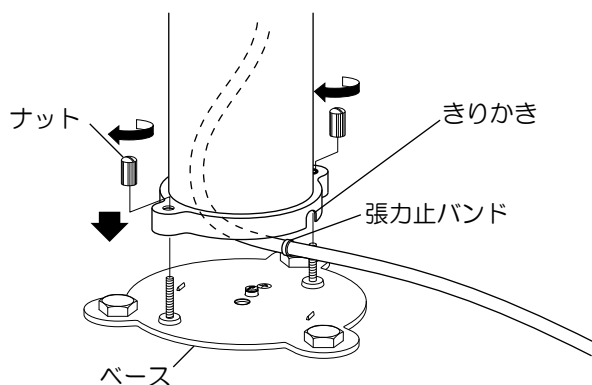
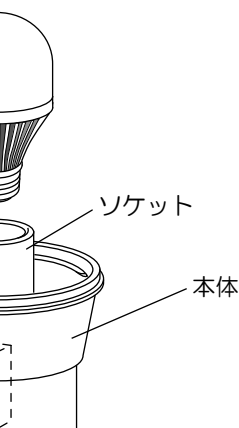

**!** 張力止バンドをきりかきの内側（器具内）にセットしてください。  
注意

### ⑤ 最後にプラグを屋外コンセントに差し込みます

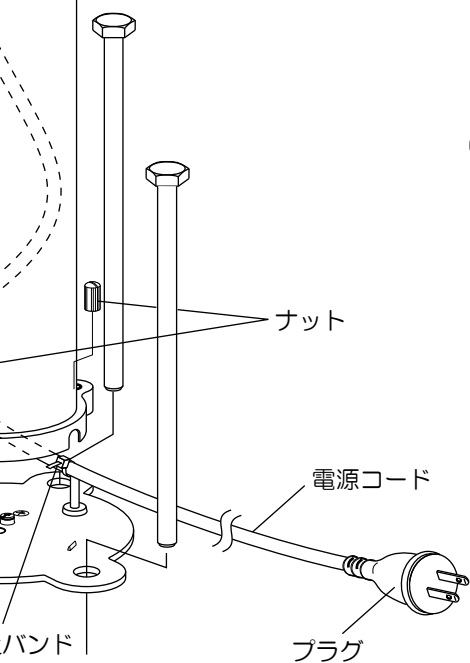

●電源を入れて点灯を確認してください。

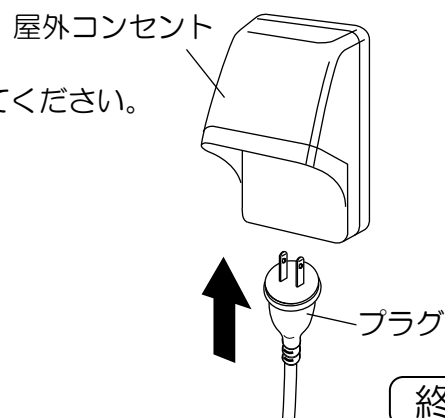

終了

# ●自動点滅器について

## 1.基本動作

○自動点滅器の働きで周囲が暗く（約10LX以下）になると自動的に点灯。同時に**※学習タイマー**が始動し、周囲が明るくなる頃にタイマーが切れて自動消灯します。（暗いときだけ点灯し、消し忘れがなく省エネです。）

### ※学習タイマー

夜の時間（約10LX以下の時間）を計測・補正しながら、季節の変化に対応し、明け方に切れるように自己補正するタイマーです。タイマーの**初期設定は約10時間**で、点灯時間を1日5分ずつ補正していきます。（点灯時間は最少約7時間・最大約15時間です。）

○消灯後、周囲の明るい状態が約1時間以上続くと（昼間を認識し）センサがリセットされ、再び暗くなるのを待ちます。

○電源投入直後、周囲の明暗にかかわらず約30秒間点灯します。（ランプが点灯することを確認して下さい。）

## 2.注意点

○当商品は常時通電状態でお使いください。（電源を切ると学習タイマーは初期設定の約10時間にもどります。）

○昼間でも暗い場所や、夜でも明るい場所に設置した場合、正常に作動しないことがあります。

○天候、設置場所等により明るさの条件が変わると点灯時刻消灯時刻も影響を受けます。

○グローブや自動点滅器の受光部が汚れていると正常に作動しないことがあります。

○周囲が暗い状態で電源を入れると約10時間連続点灯します。夜間に停電などがあった場合、連続点灯に切り替わり、昼になっても消灯しない場合がありますが故障ではありません。

# ●お手入れについて（必ずコンセントからプラグを抜いて行ってください。）

- 器具の汚れは、石けん水を浸したやわらかい布で拭きとってください。
- シンナー、ベンジン等の揮発性のもので拭いたり、殺虫剤をかけたりしないでください。
- 水の中につけて洗うことは絶対にしないでください。



点灯順序 全灯 ←→ 消灯

定 格	器 具	使用電圧	周波数	消費電力	適合ランプ
	LED電球 LDA6形×1灯	AC100V	50Hz/60Hz	6W	AGLED LDA6L-G×1灯 販売元・丸善電機
	電球形蛍光灯15形×1灯	AC100V	50Hz/60Hz	12W	EFD15形以下×1灯 (密閉型器具対応電球形蛍光灯)
	一般電球40形×1灯	AC100V		40W	Lw40形以下×1灯

ランプの種類が表示されています

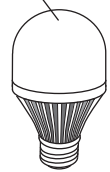

注1. LED電球はバラツキがあるため、同一型名電球でも発光色・明るさが異なる場合がありますのでご了承ください。  
注2. LED電球は販売元 丸善電機のもをご使用ください。  
注3. 交換可能なランプのW数を超えたり表示以外のランプを使用すると、器具の故障や火災になるおそれがあります。

# ●故障のときの処置

- ご使用中に異常が生じたときは下表を参考にお調べください。
- 下表以外の故障のときは、電源を切って、お客様相談センターへご相談ください。なお連絡されるときは器具の形式名、およびお買求め時期をお忘れなくお知らせください。
- 形式名は器具の銘板に表示してあります。

状 態	主 な 原 因
ランプが点灯しない	<ul style="list-style-type: none"> <li>●電源が切れている</li> <li>●ランプがソケットに正常に取りついていない</li> <li>●ランプの寿命</li> <li>●自動点滅スイッチの誤動作</li> </ul>

# ●お問い合わせ

- お買い上げいただきました販売店、工事店または下記までご連絡ください。
- お客様相談センター  
フリーダイヤル



0120-159087

(受付時間：AM9：00～PM5：00/土・日・祝定休)

## アグレット株式会社

本社 〒664-0845  
兵庫県伊丹市東有岡2-16