













取扱説明書

このたびは当社照明器具をお買い上げくださりましてありがとうございます。
ご使用前には必ずこの取扱説明書を最後まで読み充分理解して、正しくお使いください。
この取扱説明書は他の商品と共通になっているため、商品と姿図が違う場合があります。

工事店様へ…この取扱説明書は必ずお客様にお渡しください。

器具品番 HSP9134L/HSP9135L LED電球 スポットライト

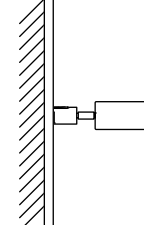
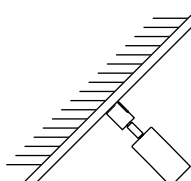
●ご注意とおねがい

<p> 警告</p> <p>■施工には電気工事士の資格が必要です。必ず工事店・電器店に依頼してください。また、部品の追加、変更などの器具の改造は絶対にしないでください。器具のすきまに金属類（針金など）を絶対に差し込まないでください。感電の危険があります。</p> <p> 警告</p> <p>■定格電圧、100V以外で使用しないでください。過熱し、火災の原因となります。</p> <p> 注意</p> <p>■この器具は屋内専用です。屋外では使用しないでください。火災・感電の原因となります。また、周囲温度は5℃～35℃の範囲内で使用するようしてください。</p> <p> 注意</p> <p>■浴室などの湿気の多い場所や常時温度の高い場所では使用しないでください。絶縁性能が低下し、火災・感電の原因となります。</p> <p> 禁止</p> <p>■煙が出たり変な臭いがするなどの以上状態のまま使用すると、火災、感電の原因になります。すぐに電源スイッチを切り、異常状態がおさまったことを確認してから工事店、電器店に修理を依頼してください。</p> <p> 禁止</p> <p>■指定W数以上のランプは使用しないでください。</p> <p> 警告</p> <p>■器具・ランプを布でおおったりしないでください。加熱・火災・グローブ変形短寿命など故障の原因になります。</p>	<p> 警告</p> <p>■このような場所では使用しないでください。</p> <ul style="list-style-type: none"> ●ストーブなど、温度の高くなるもの真上やその付近。 ●水や湿気のかかる場所。 <p> 注意</p> <p>■点灯中および消灯直後はランプが熱いので手や肌などを触れないでください。ランプ・ランプ周辺を触ると、やけどの原因となります。</p> <p> 注意</p> <p>■器具にボールなどの物をぶつけたり、衝撃を与えないでください。器具の落下によるケガの原因となります。</p> <p> 警告</p> <p>■この器具は天井取付専用器具です。下図のような場所に取り付けしないで下さい。</p> <div style="display: flex; justify-content: space-around;"> <div style="text-align: center;">  壁面 </div> <div style="text-align: center;">  傾斜した場所 </div> </div> <p> 禁止</p> <p>■調光回路では使用しないでください。</p>
--	--

●お手入れとランプ交換について

※必ず電源を切ってください

- シンナー、ベンジン等の揮発性のもので拭いたり、殺虫剤をかけたりしない。
 - 器具全体に水をかけたり、水の中につけて洗うことは絶対にやめてください。
- ※ランプ交換の際は、必ず電源を切り、ランプが冷えてから取り替えてください。



定 格

器 具	使用電圧	周波数	消費電力	適合ランプ
LED電球	AC100V	50Hz/60Hz	4.5W	LDR5L-M-E11/2 (東芝ライテック製)

●各部のなまえ

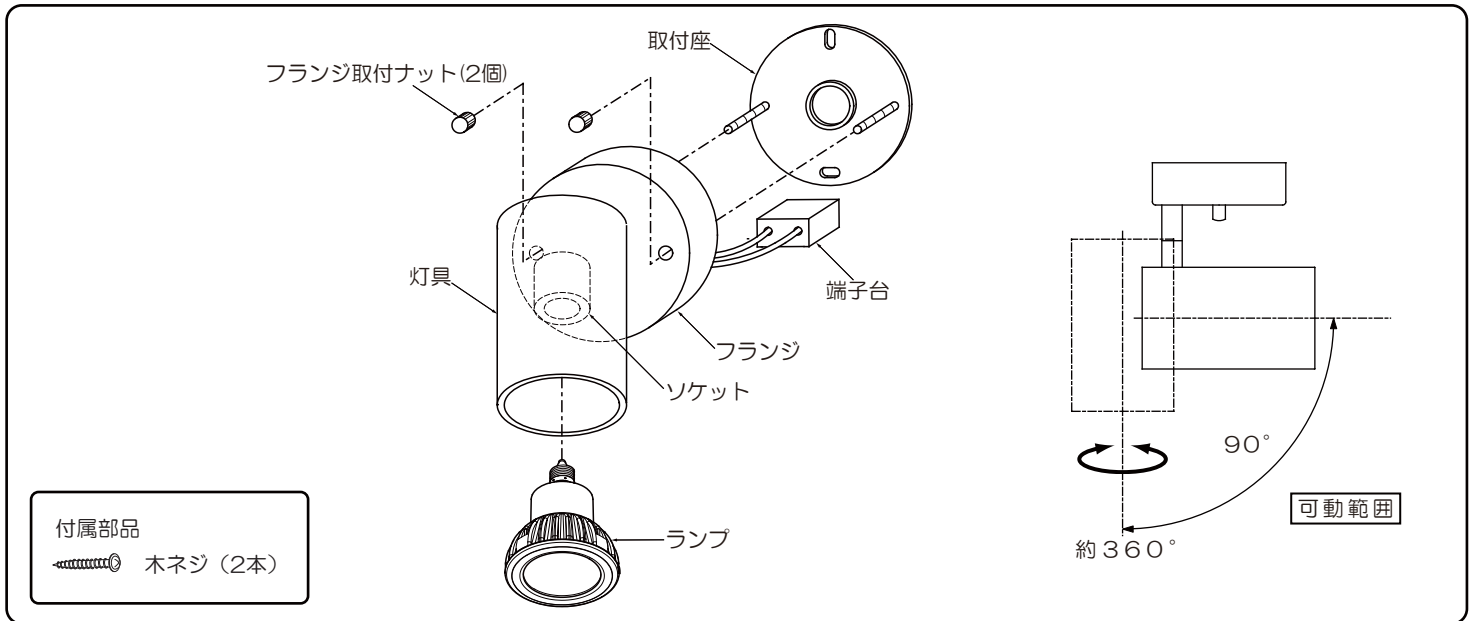

付属部品

木ネジ (2本)

●取付け方 (必ず電源を切って行ってください。)

① 取付座を外す

・フランジ取付ナット(2個)をゆるめて、フランジから取付座を外してください。

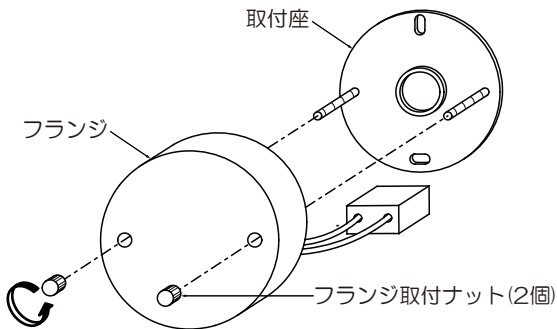

② 取付座を取付ける

・取付座の電源穴に電源線を通し、木ネジ(2本)で天井・壁面の補強材のある位置に取付けてください。

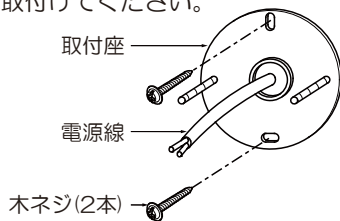

③ 電源線を接続する

・ストリップゲージに合わせて電源線の被覆をむき、接続端子に確実に差し込む。はずす時は解除ボタンを矢印の方向に押し、電源線を抜く。

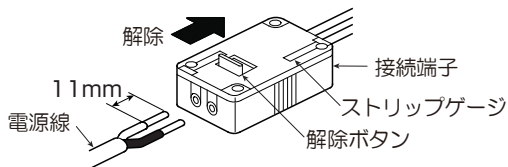
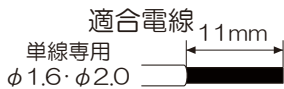

④ フランジを取付ける

・取付座にフランジをセットし、フランジ取付ナット(2個)で確実に締め付け固定してください。

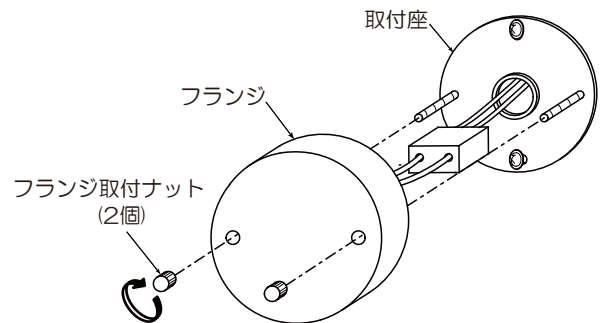

⑤ LEDランプを取付ける

・ソケットにLEDランプを取付けてください。

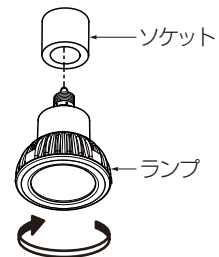

警告 ランプの取付けに不備がある場合、落下、不点接触不良の原因になります。

※最後に電源を入れ、点灯確認してください。