

# 取扱説明書







保管用

このたびは当社照明器具をお買い上げくださりましてありがとうございます。  
ご使用前には必ずこの取扱説明書を最後まで読み充分理解して、正しくお使いください。

工事店様へ…この取扱説明書は必ずお客様にお渡しください。

## 器具品番 HAW9154L LED電球 ポーチライト (防雨・防湿型)

### ●ご注意とおねがい

 警告	■施工には電気工事士の資格が必要です。 必ず工事店・電器店に依頼してください。 また、部品の追加、変更などの器具の改造は絶対にしないでください。 器具のすきまに金属類(針金など)を絶対に差し込まないでください。感電の危険があります。	 注意	■器具から煙がでたり、変な臭いがしたときはすぐに電源を切り、異常状態がおさまったことを確認してから、工事店、電器店に修理を依頼してください。
 警告	■器具の取付けは、本体表示並びに工事説明書にしたがい確実に行ってください。 取付けに不備があると器具落下、感電、火災の原因となります。	 アース	■アース工事は電気設備の技術基準に従って確実に行ってください。 アース工事が不完全な場合は、感電や火災の原因となります。
 警告	■器具・ランプを布でおおったりしないでください。 過熱・火災・グローブ変形 短寿命など故障の原因になります。	 注意	■壁面・天井取付兼用です。

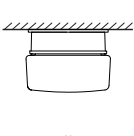
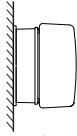

### ●お手入れとランプ交換について

\*必ず電源を切ってください

- 器具の汚れは、石けん水を浸したやわらかい布で拭きとる。
- シンナー、ベンジン等の揮発性のもので拭いたり、殺虫剤をかけたりしない。
- 器具全体に水をかけたり、水の中につけて洗うことは絶対にやめてください。

定 格

器 具	使用電圧	周波数	消費電力	適合ランプ
LED電球	AC100V	50Hz/60Hz	5.2W	LDA5L-G-E17/S (東芝ライテック製)

### ●故障のときの処置

- ご使用中に異常が生じたときは下表を参考にお調べください。
- 下表以外の故障のときは、電源を切って、お客様相談センターへご相談ください。なお連絡されるときは器具の形式名、およびお買求め時期をお忘れなくお知らせください。
- 形式名は器具の銘板に表示してあります。

状 態	主 な 原 因
ランプが点灯しない	●電源が切れている ●ソケットにランプが正常に取りついていない ●ランプの寿命

### ●お問い合わせ

- お買い上げいただきました販売店、工事店または下記までご連絡ください

- お客様相談センターフリーダイヤル

 0120-159087

(受付時間 AM9:00~PM5:00/土・日・祝定休)

## アグレッッド株式会社

本社 〒664-0845  
兵庫県伊丹市東有岡2-16

# ●各部のなまえ

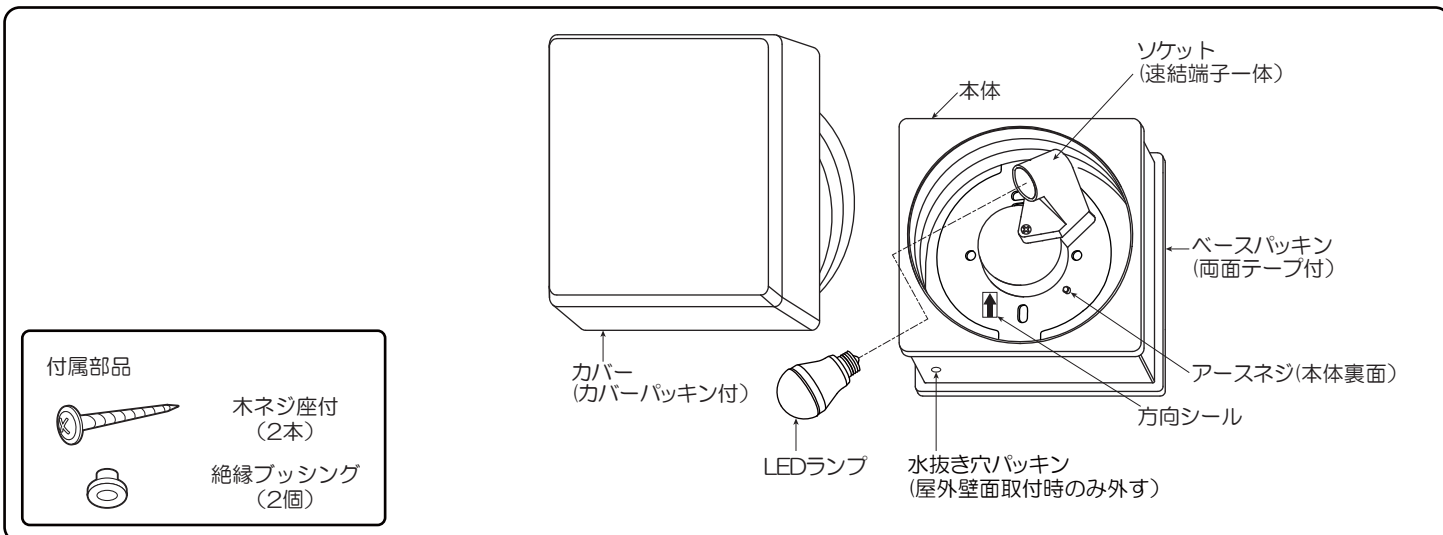

# ●取付け方 (必ず電源を切って行ってください。)

## ① カバーを取外す

・カバーをゆるめて、本体からカバーを取外してください。

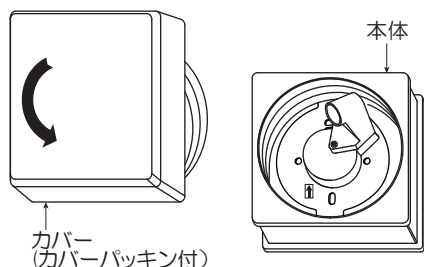

## ② 電源線を接続する

- ・ベースパッキン・本体の電源穴に電源線を通す。
- ・適合電源を使用しストリップゲージにあわせて段むきしてください。
- ・端子台に奥まで確実に差し込んでください。
- ・アースネジを使用して、必ずD種(第三種)接地工事を行ってください。

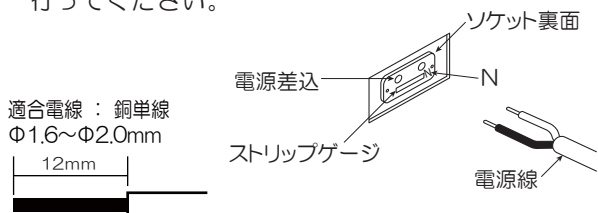

**!** 第3種接地工事（アース工事）を必ず行ってください。  
注意

## ③ 本体を取付ける

- ・取付面が充分乾燥してから器具を取付けてください。取付面の乾燥が不十分ですと器具のメッキ部や塗装部が侵されたり、絶縁不良の原因となります。
- ・ベースパッキン(両面テープ付き)を本体裏面に貼り付けてください。
- ・方向シールに従って、絶縁フッシング(2個)と木ネジ(2本)で天井面・壁面の補強材のある位置に取付けてください。

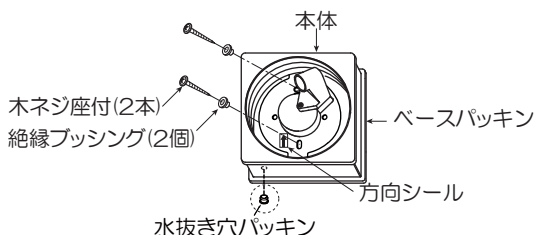

●屋外壁面取付時のみ、水抜き穴パッキンを外してください。

## ④ LEDランプを取付ける

・ソケットにLEDランプを取付けて下さい。

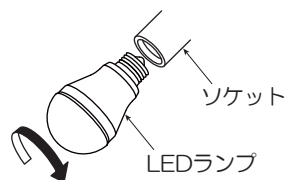

## ⑤ カバーを取付ける

- ・カバーにひび・割れ・欠け等の異常がないか確認のうえ作業してください。
- ・カバーにカバーパッキンが付いているか確認のうえ、本体に最後まで確実にねじ込んでください。

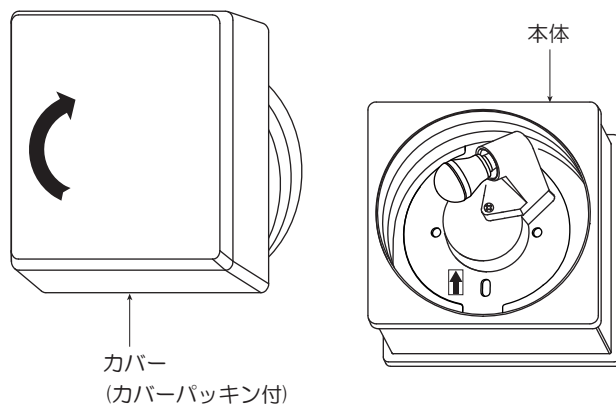

警告 ランプの取付けに不備がある場合、落下、不点接触不良の原因になります。

※最後に電源を入れ、点灯確認してください。