

お客様へ ●安全に長くお使いいただくために大切な内容です。必ずお読みください。

警告 誤った取り扱いをすると、人が死亡または重傷を負うおそれがある内容を示しています。

必ず実施 ●点灯異常の際は電源を切る
異常を感じたときは速やかに電源を切り、工事店・電気店に相談してください。継続使用すると感電・火災・落下・けがの原因になることがあります。

●清掃の際は必ず電源を切る
感電・破損の原因になります。

禁止 ●可燃物を近づけない、照明器具の真下に熱源を置かない
器具を布や紙などの可燃物でおおったり、かぶせたり、可燃性の木製・樹脂製の家具を近づけたりしないでください。また真下に暖房器具などの熱源を置かないでください。変形・変色・火災の原因になります。

●破損した器具を使用しない
器具が破損した状態で使用しないでください。速やかに電源を切り、工事店・電気店に相談してください。継続使用すると感電・火災・落下・けがの原因になります。

●分解や改造はしない
器具の分解・改造、部品の追加・変更や塗装などはしないでください。落下・感電・変形・火災などの原因になります。

●器具のすき間に金属や可燃物などを差し込まない
火災や感電の原因になります。

注意 誤った取り扱いをすると、人がけがをしたり、物的損害が発生するおそれがある内容を示しています。

必ず実施 ●定期的に点検する
3年に1回は専門家（工事店・電気店）による点検を実施してください。設置して8～10年*経つと、外観に異常がなくても劣化は進行します。点検せずに長時間使用を続けると、まれに発煙・発火・感電などの原因になります。

*使用条件：周囲温度30℃、1日10時間点灯、年間3,000時間点灯した場合、(JIS C8105-1解説による)

●屋内の適正温度(5～35℃)で使用する
屋外や著しい高温で使用すると、故障や発煙の原因になります。

禁止 ●光を直視しない
点灯中にランプを直視しないでください。目を痛めることがあります。

●使用中・使用直後に触らない
点灯中や消灯直後は、器具が高温になっていることがあるため触らないでください。やけどの原因になります。

LED照明器具 使用上の一般注意

- ラジオ、ワイヤレス機器は、なるべく照明器具から離して使用してください。雑音が入ったり、誤作動したりすることがあります。
- LED照明は、同一型番でも発光色、明るさが異なることがあります。
- 表示が発光するスイッチに使用した場合、発光部が暗くなったり点灯しなかったりすることがあります。
- 照射距離が近い場合、光むらが発生することがあります。
- 点灯中や消灯直後に、器具プラスチック部品の伸縮によるきしみ音が発生することがありますが、故障や異常ではありません。
- プルスイッチを強く引いたり、ぶら下がったりしないでください。落下によるけがや製品を破損する原因になります。

お手入れ方法

- 明るく安全に使用するため、以下の方法で定期的に清掃してください。
- 清掃する際は必ず電源を切り、器具が冷えたことを確認してから行ってください。
 - 清掃には、水または薄めた中性洗剤に浸した柔らかい布を、よく絞ってから拭いてください。そのあと洗剤が残らないように水拭きしてください。
 - シンナー、ベンジンなど揮発性のもので拭いたり、殺虫剤をかけたらないでください。破損、変色の原因になります。

保証とアフターサービス 必ずお読みください。

■保証期間

保証期間は、お買い上げ日より3年間です。
24時間連続使用など、1日20時間以上の長時間使用の場合は、上記の半分の保証期間となります。
※物件または使用環境により保証内容が異なる場合があります。詳しくは担当営業にお問い合わせください。
保証期間中に故障した場合は、お買い上げの販売店にて、お買い上げ日を特定できるものをご提示の上、修理をご依頼ください。無料にて修理させていただきます。保証期間中でも有料になる場合があります。詳しくは保証規定をご覧ください。

■保証期間経過後の修理

お買い上げの販売店にご相談ください。修理により製品の機能が維持できる場合には、ご希望により有料にて修理いたします。

■補修用性能部品の保有期間について

当社はこの製品の補修用性能部品を製造打ち切り後、6年間保有しています。性能部品とは、その製品の機能を維持するために必要な部品です。

■アフターサービスについて

ご不明な点はお買い上げの販売店またはLED照明サポートコールにお問い合わせください。

保証規定

保証期間内でも次の場合には原則として有料にさせていただきます。

- ①使用上の誤り及び不当な修理や改造による故障及び損傷
- ②お買い上げ後の取り付け場所の移設・輸送・落下などによる故障及び損傷
- ③火災・地震・水害・落雷・その他天災地変・異常電圧・指定外電源(電圧・周波数)の使用などによる故障及び損傷
- ④車両・船舶などに搭載された場合に生ずる故障及び損傷
- ⑤施工上の不備に起因する故障や不具合
- ⑥法令、取扱説明書で要求される保守点検を行わないことによる故障及び損傷
- ⑦日本国以外での使用による故障及び損傷

アイリスオーヤマ株式会社 〒980-8510 仙台市青葉区五橋2丁目12番1号 法人向けLED照明ホームページ <http://www.irisohyama.co.jp/led/houjin/>

製品に関するお問い合わせは(通話料無料) **LED照明サポートコール 0800-111-5300** (受付時間) 平日9:00～17:00、土・日・祝日9:00～12:00 / 13:00～17:00 (年末年始・夏期休業期間・会社都合による休日を除く)

FAXでのお問い合わせは(通話料無料) **0800-888-2600** Webからのお問い合わせは(メールフォームにご記入のうえ送信してください) <https://www.irisohyama.co.jp/led/houjin/contact/>



LEDユニット 非調光 プルスイッチ付

このたびはアイリスオーヤマ製品をお買い上げいただき、まことにありがとうございます。取扱説明書を必ずお読みになり、正しく安全にご使用ください。また、この取扱説明書は大切に保管してください。

共通取扱説明書

器具本体別梱包

施工説明付き 保管用

日本国内専用

電気工事必要

本製品の取り付け工事は、必ず電気工事店(有資格者)にご依頼ください。資格を持たない方による電気工事は、法令で禁止されています。

安全上の注意 ここに示した注意は、お使いになる方や他の人々への危害や財産への損害を未然に防止するためのもので、「警告」「注意」の2つに分けて説明しています。いずれも安全に関する重要な内容ですので、必ずお守りください。

図記号の意味 注意を促す記号 してはいけない [禁止] 内容 しなければならない [指示] 内容

施工担当者様へ ●工事が終わりましたら、この取扱説明書を必ずお客様にお渡しください。

警告 誤った取り扱いをすると、人が死亡または重傷を負うおそれがある内容を示しています。

必ず実施 ●電源は定格電圧・定格周波数で使用する
電圧100-242VAC(電圧変動±6%以内)、周波数50/60Hzであることを確認してから、取り付けを行ってください。正しく使用しないと、LEDユニットの短寿命や火災の原因になります。

●接地(アース)工事を確実に行う
「電気設備技術基準」にしたがって施工してください。接地工事が正しくないと、感電や重大事故の原因になります。

●施工は、施工説明にしたがい確実に行う
施工は電気工事士の有資格者が電気設備の技術基準・内線規定などの法令にしたがって行ってください。施工が正しくないと、落下・感電や火災の原因になります。

●器具質量に耐える場所に取り付ける
取り付けが正しくないと、感電や落下による重大な事故の原因になります。

禁止 ●破損している器具を取り付けない
感電・火災・落下やけがの原因になります。

禁止 ●LEDユニット単独では使用しない
アイリスオーヤマ製LEDベースライト専用器具との組み合わせ以外では使用しないでください。重大な事故の原因になります。

●器具のすき間に金属や可燃物などを差し込まない
火災や感電の原因になります。

●粉塵・オイルミスト・引火性ガス・虫が発生する場所には取り付けない
発煙・火災の原因になります。

●可燃物の近くや熱源の真上に取り付けない
ドアや建具の開閉範囲の近くに取り付けしないでください。被照射物の変形・変色や火災の原因になります。また暖房器具の真上に取り付けると、照明器具が過熱し、火災・感電・落下の原因になります。

●分解や改造はしない
照明器具の分解・改造、部品の追加・変更や塗装などはしないでください。落下・感電・変形・火災の原因になります。

注意 誤った取り扱いをすると、人がけがをしたり、物的損害が発生するおそれがある内容を示しています。

必ず実施 ●屋内の適正温度(5～35℃)で使用する
屋外や著しい高温で使用すると、故障や発煙の原因になります。

禁止 ●振動・衝撃のある場所には取り付けない
落下や器具破損の原因になります。

禁止 ●直射日光の当たる場所には取り付けない
直射日光の当たる場所には取り付けしないでください。器具の劣化・腐食・落下の原因になります。

●雨水のかかる場所、湿気の高い場所には取り付けない
水滴や湿気により絶縁不良になり、漏電や感電の原因になります。

●酸や塩素などの腐食性ガスの発生する場所、さびやすい場所には取り付けない
腐食や落下の原因になります。

その他の注意 設置や取り扱いについての注意です。

- 硫黄成分がある場所には取り付けしないでください。メッキ工場のように硫黄成分を含むガス・蒸気・液体にさらされるおそれがある場所では使用しないでください。光学性能に影響を与える場合があります。
- LEDユニットを持つときは、プルスイッチを引っ張って持ち上げないでください。故障の原因になります。
- 点灯スイッチを接地側に取り付けた場合、消灯後もランプが薄暗く発光することがあります。必ず非接地側(電圧側)に取り付けてください。(接地極のない電源では両切りスイッチを使用してください。)
- 調光器(ライトコントロール)は使用できません。故障や短寿命の原因になります。
- 器具は水平天井以外には取り付けしないでください。傾斜天井、壁などには取り付けできません。発熱により寿命が短くなったり落下したりする原因になります。

各部の名称と寸法

LEDユニットには取り付けの向きがあります。器具の電源端子台の向きと、LEDユニットの電源コネクタの向きをめやすにして、器具に取り付けてください。

LEDユニット外観／各部の名称

器具へ取り付けの前に、下記の部品がすべてそろっていることを確認してください。また図は一部の形状を簡素化しています。

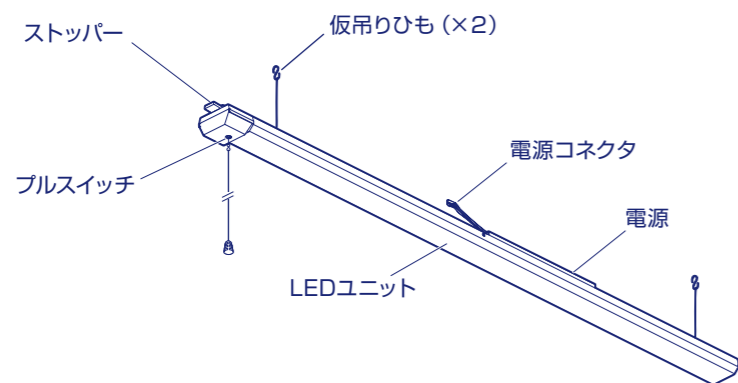

- 器具本体は別梱包です。
- 電源の位置はLEDユニットのタイプ(形)により異なります。

製品寸法／部品名称 LEDユニットの仕様については別紙で確認してください。

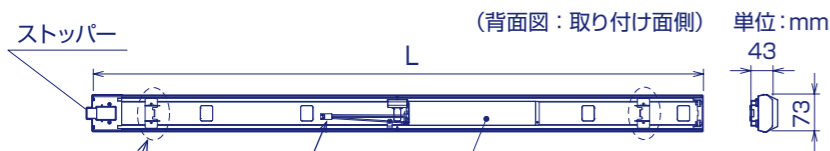

タイプ(形)	L寸法(mm)
40L	1247
40S	1216.5

(L寸法：ストッパーを除く)

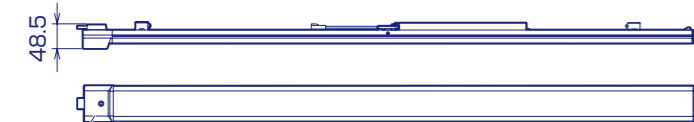

プルスイッチ* ※スイッチひもとSフックは省略しています。

器具への取り付けかた

●器具の施工方法については、器具本体同梱の取扱説明書を確認してください。

1 仮吊りひもを取り付ける(プルスイッチ側)

- LEDユニットの仮吊りひも(プルスイッチ側)のSフックを、器具側フックバネ金具に取り付けてください。

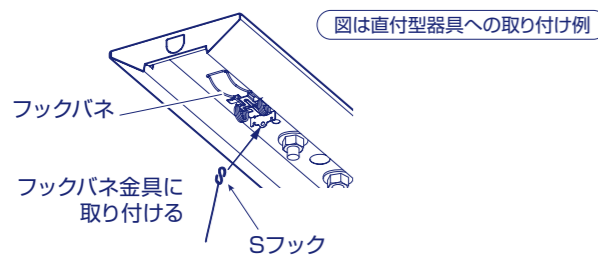

- Sフックが抜けないように、プライヤーなどで両側からかきしめてください。

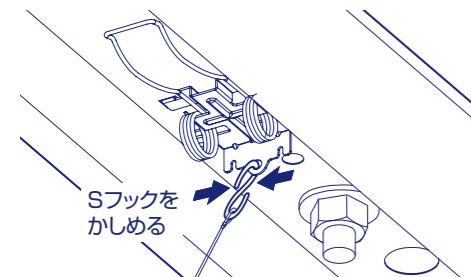

2 ストッパーを引っ掛ける

プルスイッチ側のストッパー(突起部)を、器具端部の内側に引っ掛けてください。

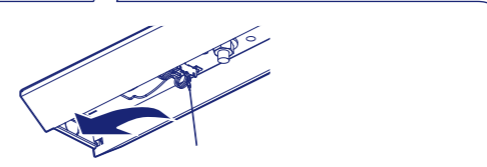
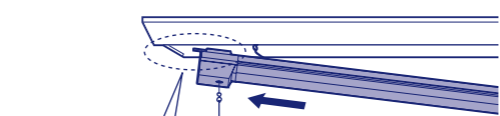

LEDユニットのストッパーを器具の内側に引っ掛ける

3 LEDユニットを取り付けて電源コネクタを接続する

- LEDユニットストッパー側の器具側フックバネを、LEDユニットのバネ受けの折り返しに取り付けてください。

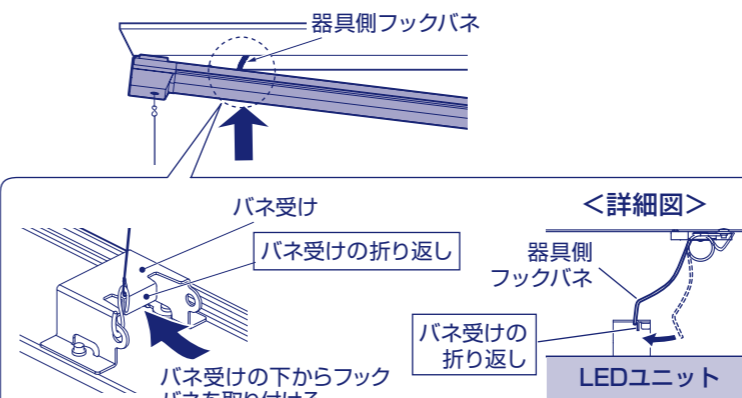

警告 フックバネの取り付け位置を必ず確認してください。落下による事故のおそれがあります。

- もう一方の仮吊りひものSフックを、本手順1と同様に器具側フックバネ金具に取り付けて、プライヤーなどでかきしめてください。

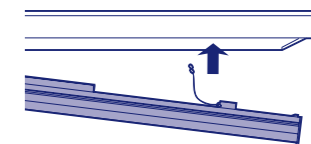

- LEDユニットの電源コネクタを、器具側の電源コードコネクタに接続してください。

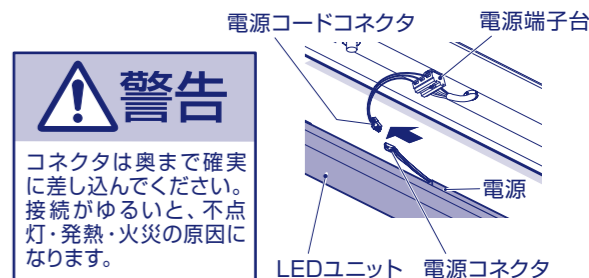

警告

コネクタは奥まで確実に差し込んでください。接続がゆるいと、不点灯・発熱・火災の原因になります。

- もう一方のフックバネを、①と同様にLEDユニットのバネ受けの折り返しに取り付けてください。

- LEDユニットを器具内にゆっくり押し上げてください。
※電源線やコネクタなどを、器具との間にはさまないようにしてください。

注意

LEDユニット及び器具が、確実に固定されていることを確認してください。正しくないとプルスイッチを引いたときに、落下する原因になります。

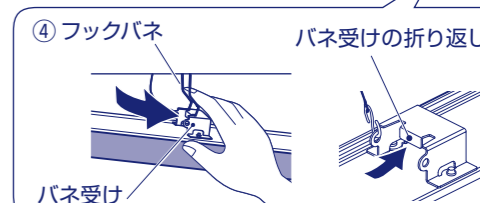
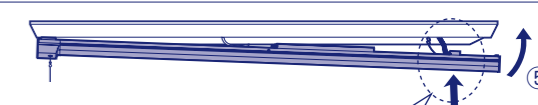

LEDユニットの取り外しかた

●取り外しは、プルスイッチの反対側から行なってください。

- LEDユニットのプルスイッチと反対側の器具側マーク付近をつかんで、ゆっくり引き下げてください。

図は直付型器具から取り外す例

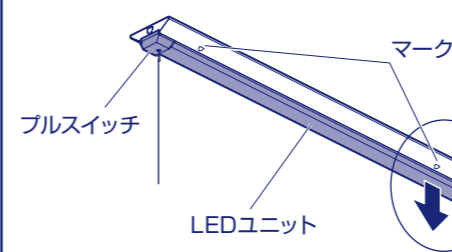

器具側マーク付近のLEDユニットをつかんでゆっくり引き下げる。

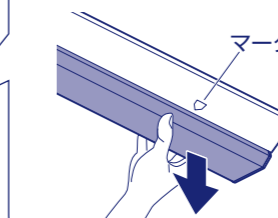

- LEDユニットを支えながら、以下の順番で外してください。

手順通りでないLEDユニットが外れないことがあります。

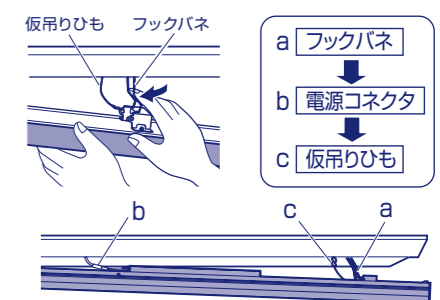

- LEDユニットのプルスイッチ側をつかみながら横に動かし、LEDユニットのストッパーを器具から外してください。(器具への取り付けかた2参照)

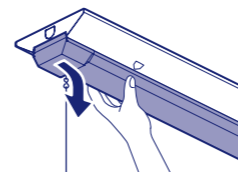

- もう一方のフックバネを、バネ受けからゆっくり外してください。

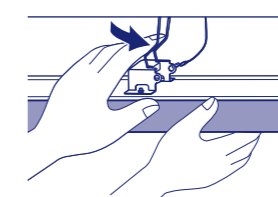

- プルスイッチ側の仮吊りひもを、慎重に取り外してください。

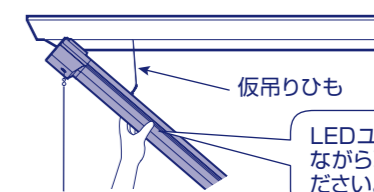

注意

取り外しの最後で、LEDユニットが仮吊りひものみでぶら下がっている状態になります。LEDユニットを落下させないように、慎重に作業してください。

仕 様

LEDユニット品番	サイズ (mm)	色温度 (K)	光束 (lm)	消費電力(W)		質量 (kg)	適合器具品番			
				100V	200V					
LXU160F-62D-40L-PS	W : 75 × L : 1247 × H : 49	6500	6225	46.6	44.2	1.2	LXBF-CL40 LXBF-CL40W			
LXU160F-65N-40L-PS		5000	6555	46.6	44.2					
LXU160F-62W-40L-PS		4000	6225	46.6	44.2					
LXU160F-60WW-40L-PS		3500	6035	46.6	44.2					
LXU160F-59L-40L-PS		3000	5900	46.6	44.2					
LXU160F-46D-40L-PS		6500	4695	33.7	32.4					
LXU160F-49N-40L-PS		5000	4940	33.7	32.4					
LXU160F-46W-40L-PS		4000	4695	33.7	32.4					
LXU160F-45WW-40L-PS		3500	4545	33.7	32.4					
LXU160F-44L-40L-PS		3000	4445	33.7	32.4					
LXU160F-38N-40L-PS		5000	3800	25.4	24.9					
LXU160F-36W-40L-PS		4000	3610	25.4	24.9					
LXU160F-34WW-40L-PS		3500	3495	25.4	24.9					
LXU160F-34L-40L-PS		3000	3420	25.4	24.9					
LXU160F-31N-40L-PS		5000	3135	21.0	20.8					
LXU160F-29W-40L-PS		4000	2980	21.0	20.8					
LXU160F-28WW-40L-PS		3500	2885	21.0	20.8					
LXU160F-28L-40L-PS		3000	2820	21.0	20.8					
LXU160F-23N-40L-PS		5000	2375	15.9	16.3					
LXU160F-22W-40L-PS		4000	2255	15.9	16.3					
LXU160F-21WW-40L-PS		3500	2185	15.9	16.3					
LXU160F-21L-40L-PS		3000	2140	15.9	16.3					
LXU160F-19N-40L-PS		5000	1900	12.7	13.4					
LXU160F-18W-40L-PS		4000	1805	12.7	13.4					
LXU160F-17WW-40L-PS		3500	1750	12.7	13.4					
LXU160F-17L-40L-PS		3000	1710	12.7	13.4					
LXU160F-62D-40S-PS		W : 75 × L : 1216.5 × H : 49	6500	6225	46.6			44.2	1.1	LXBF-UK40-W170 LXBF-UK40-W240 LXBF-UK40-W328 LXBF-RTR40 LXBF-CH40-W90
LXU160F-65N-40S-PS			5000	6555	46.6			44.2		
LXU160F-62W-40S-PS	4000		6225	46.6	44.2					
LXU160F-60WW-40S-PS	3500		6035	46.6	44.2					
LXU160F-59L-40S-PS	3000		5900	46.6	44.2					
LXU160F-46D-40S-PS	6500		4695	33.7	32.4					
LXU160F-49N-40S-PS	5000		4940	33.7	32.4					
LXU160F-46W-40S-PS	4000		4695	33.7	32.4					
LXU160F-45WW-40S-PS	3500		4545	33.7	32.4					
LXU160F-44L-40S-PS	3000		4445	33.7	32.4					
LXU160F-38N-40S-PS	5000		3800	25.4	24.9					
LXU160F-36W-40S-PS	4000		3610	25.4	24.9					
LXU160F-34WW-40S-PS	3500		3495	25.4	24.9					
LXU160F-34L-40S-PS	3000		3420	25.4	24.9					
LXU160F-31N-40S-PS	5000		3135	21.0	20.8					
LXU160F-29W-40S-PS	4000		2980	21.0	20.8					
LXU160F-28WW-40S-PS	3500		2885	21.0	20.8					
LXU160F-28L-40S-PS	3000		2820	21.0	20.8					
LXU160F-23N-40S-PS	5000		2375	15.9	16.3					
LXU160F-22W-40S-PS	4000		2255	15.9	16.3					
LXU160F-21WW-40S-PS	3500		2185	15.9	16.3					
LXU160F-21L-40S-PS	3000		2140	15.9	16.3					
LXU160F-19N-40S-PS	5000		1900	12.7	13.4					
LXU160F-18W-40S-PS	4000		1805	12.7	13.4					
LXU160F-17WW-40S-PS	3500		1750	12.7	13.4					
LXU160F-17L-40S-PS	3000		1710	12.7	13.4					

- 使用電源：定格電圧 100 - 242V AC、定格周波数 50 / 60Hz ●LEDモジュール設計寿命：約40,000時間
- ラインルクスシリーズ適合器具について
上記一覧内「適合器具品番」の照明器具を使用してください。その他の品番のLED照明器具には取り付けできません。

※商品の仕様は予告なく変更することがあります。