

直管LEDランプ専用器具 防湿・防塵の取り付け・配線方法について

(防湿・防雨 逆富士形 IRLDFL42BFJ **両側給電方式** の場合)



専用ランプを必ず使用してください。

パーツリスト／各部の名称

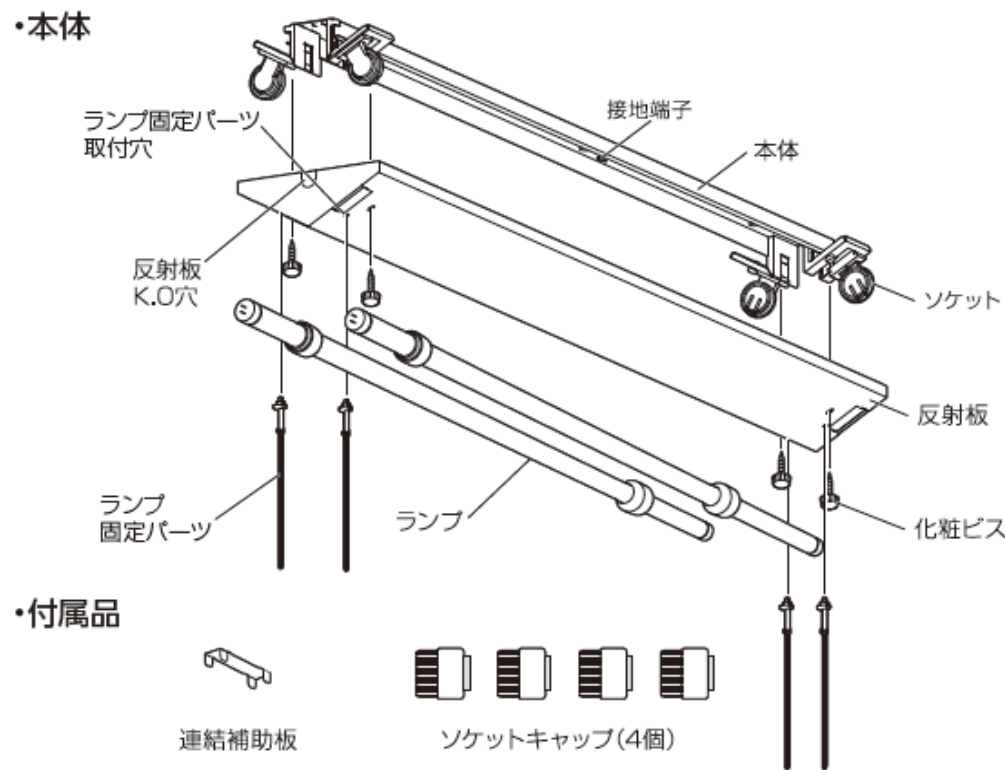

取り付け・配線方法

① 本体を反射板からはずし、取り付けます

電源用穴から電源線とアース線を本体に引き込み、取り付けボルトまたは木ネジで本体を取り付けます。

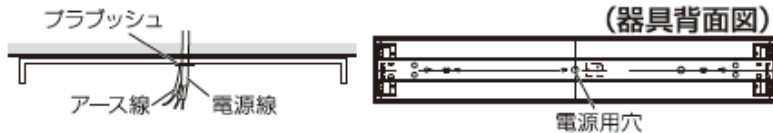

■ボルト取付の場合

※ボルト・ワッシャー・六角ナットは付属していません。
●取り付けボルトはW3/8またはM10を使用し、座金を必ず入れてください。

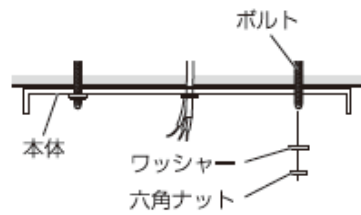

■木ネジ取付の場合

※木ネジは付属していません。
●木ネジは丸木ネジの呼び4.1を使用してください。

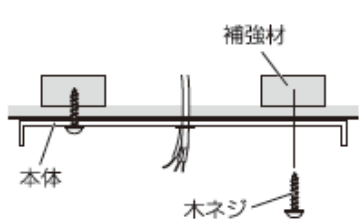

② 電源線を接続します

電源線と口出し線を確実に接続し、防水および絶縁処理を行います。
※絶縁テープ類は付属していません。



接地端子を利用し、D種接地工事を行なってください。

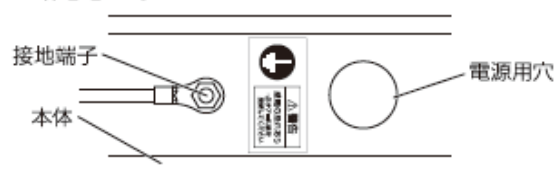

③ 反射板の取り付け

①ソケットを内側に倒します。

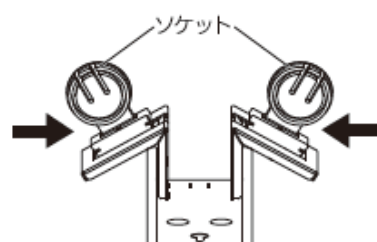

②反射板の穴にソケットを通し、ソケットと反射板の位置を合わせます。
③化粧ビスで固定します。(4ヶ所)

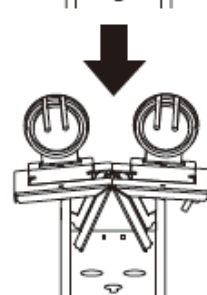

④ ランプの取り付け

①ランプ固定パーツを取付穴の奥までしっかりと差し込みます。
②固定パーツの先端を少し通し大きな輪をつくります。
③ランプにソケットキャップを確実に通しておきます。
④固定パーツを少しずらし、輪を通してランプをソケットの溝に合わせて入れます。

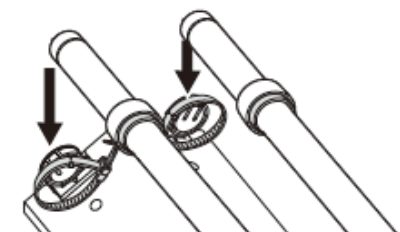

ソケットキャップをソケットに隙間が出ないようにしっかり締め付けます。

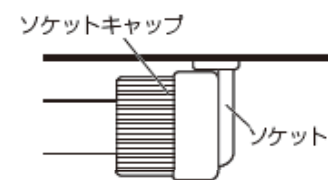

取付が不完全な場合、防水性能が損なわれ、絶縁不良または感電の原因となります。

⑤ ランプを固定します

①ランプを確実に固定 ②余った部分をホルダーに通します。

