

## 充電式インパクトドライバ

JID80-C

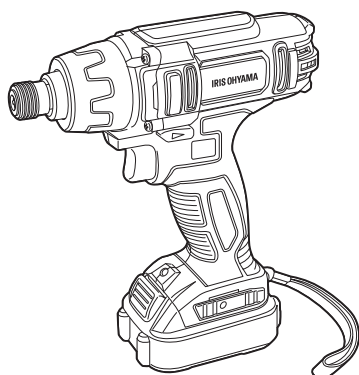

## 取扱説明書

この商品は海外ではご使用になれません。  
FOR USE IN JAPAN ONLY

### 保証書付 (裏表紙)

このたびは、お買い上げいただき、まことにありがとうございます。

- この取扱説明書をよくお読みになり、正しくお使いください。
- ご使用前に「安全上の注意」を必ずお読みください。
- 「保証書」は「お買い上げ日」「販売店名」の記入を必ず確かめ、販売店からお受け取りください。
- この取扱説明書はお使いになる方がいつでも見ることができるよう大切に保管してください。

## もくじ

### ご使用前に

安全上の注意 .....	2
各部の名称 .....	8

### 取り扱いかた

準備 .....	9
使いかた .....	11
お手入れ .....	12

### こんなときには

故障かな?と思ったら .....	13
仕様 .....	15
保証とアフターサービス .....	16
保証書 .....	裏表紙
保証規定 .....	裏表紙

# 安全上の注意

最初に、この「安全上の注意」をよく読んでいただき、正しく使用してください。人への危害や、財産への損害を未然に防止するため、必ず守る必要があることを説明しています。

## 図記号の意味



注意を促す記号です。



禁止を示す記号です。



必ず行うことを示す記号です。



## 危険

誤った取り扱いをすると、人が死亡または重傷を負うおそれが高い、差し迫った内容を示しています。

### 充電機についての注意



- 充電機を交換するときは、説明書にしたがい正しく取り付ける  
間違えると、破裂・液もれにより、火災やけが、周囲の汚損の原因になります。
- 電解液が目に入ったときは、すぐにきれいな水で洗う  
目に傷害が発生するおそれがあります。洗った後、直ちに医師の診察を受けてください。



分解禁止

- 充電機は分解しない  
発熱・破裂により、火災やけがの原因になります。



- 指定以外の充電機は使用しない
- 付属の充電機以外で充電しない
- 本製品の充電機を他の機器に使用しない
- 高温になる場所・直射日光の当たる場所で、充電・保管しない
- 充電機を火に投げ入れたり、加熱したりしない
- 充電機を高いところから落としたり、投げつけたり、釘をさしたり、ハンマーでたたいたり、踏みつけたりしない
- 充電機を水につけない  
発熱・破裂・液もれにより、火災やけが、周囲の汚損の原因になります。



## 警告

誤った取り扱いをすると、人が死亡または重傷を負うおそれがある内容を示しています。

### 充電器は正しく使う



- ACアダプターのプラグのほこりは定期的にとる  
ほこりがたまると、湿気などで絶縁不良になり、火災・感電の原因になります。
- ACアダプターのプラグはコンセントの奥まで確実に差し込む  
ショートして火災・感電の原因になります。



ぬれ手禁止

- ぬれた手でACアダプターの抜き差しをしない  
感電・やけど・けがの原因になります。



- ACアダプターのプラグが傷んだり、コンセントの差し込みがゆるいときは使わない  
ショートして火災・感電の原因になります。
- 交流100V以外では使わない  
火災・感電の原因になります。
- 乳幼児にACアダプターのプラグをなめさせない  
けがや感電の原因になります。
- 本製品の専用充電電池以外には充電しない  
火災・感電・破裂の原因になります。
- ラッカー、ペイント、ベンジン、シンナー、ガソリン、可燃性ガス、接着剤などのある場所では充電しない  
爆発や火災のおそれがあります。
- ダンボールなどの紙類、座布団などの布類、畳、カーペット、ビニールなどの上では充電しない
- 通風口のある充電器は、充電中に通風口をふさがない。  
また通風口に金属類、燃えやすいものを差し込まない
- 綿ぼこりなど、ほこりの多い場所で充電しない  
火災のおそれがあります。
- 屋外で使用しない  
充電器は室内専用です。屋外で使用すると、感電・過熱・火災の原因になります。

# 安全上の注意 つづき

## 充電器は正しく使う



- ACアダプターのコードを傷つけない
- ACアダプターの持ち運び時にコードを引っ張らない  
ACアダプターのコードを、傷つける、加工する、無理に曲げる、引っ張る、ねじる、重い物を載せる、はさみ込む、とがった角に当てるなどしないでください。  
コードが破損し、火災・感電の原因になります。

## 充電機についての注意



- 電解液がもれたり、異臭がするときは、直ちに火気から遠ざける  
引火するおそれがあります。
- 電解液が皮膚や衣服に付いたときは、すぐに洗い流す  
皮膚炎や衣服の損傷のおそれがあります。



- 電解液がもれたり、異臭がするときは、使用しない  
発熱・発火・周囲の汚損の原因になります。
- 充電機を交換するときは、乳幼児の手の届くところに置かない  
感電やけがの原因になります。



- 異常・故障時には、直ちに使用を中止し、充電機を取り外す  
火災や事故のおそれがあります。  
【異常の例】
  - 異常な音や振動、においがする
  - 破損・変形しているところがある
  - 動作スイッチから手を離しても停止しない➡ 使用を中止し、お買い上げの販売店またはアイリスコールへお問い合わせください。



水ぬれ禁止

- 雨の中や水回り、ふろ場など、ぬれるおそれのある場所では絶対に使用しない
- 本体や充電器を水につけない  
火災・事故の原因になります。



分解禁止

- **自分で分解・修理・改造しない**  
火災・感電・けが・事故の原因になります。修理については、お買い上げの販売店または修理専用コールにお問い合わせください。



- 次の場合は、動作スイッチを切り、本体から充電池を取り外す
  - ・ 使い終わった後、または修理する場合
  - ・ ビットなどの付属品を交換する場合
  - ・ その他危険が予想される場合



- **不意な始動は避ける**  
動作スイッチに指を掛けて運ばないでください。  
充電池を差し込む前に動作スイッチが切れていることを確認してください。



## 注意

誤った取り扱いをすると、人がけがをしたり、物的損害が発生するおそれがある内容を示しています。



- 幼児の手の届く範囲で使用しない
- 子どもに遊ばせない  
けがの原因になります。



- **ぬれた充電池を充電器にセットしない**  
火災・感電の原因になります。ぬれている場合は、水気を拭き取り、乾かしてからセットしてください。



- **ドライバ以外の用途に使用しない**  
異常動作・けがの原因になります。
- **業務など家庭用以外で使用しない**  
本製品は家庭用として設計されています。  
業務など家庭用以外に使用すると、誤動作や火災・事故などの原因になります。

# 安全上の注意 つづき



- 作業には適切なビットを使用する
- 締めるねじの状態をよく確認してから使用する  
サイズや形状の合わないところ、ねじがつぶれているところに無理に使用すると、ねじが破損します。
- 組み立てる物品の説明書をよく確認してから使用する  
インパクトドライバ・電動ドライバを禁止しているものには使用しないでください。
- 必ず明るいところで作業する  
事故の原因になります。



- ねじ締めする場所に、水道管・電線・ガス管などがいないことを確認する  
感電・水もれ・ガスもれの原因になります。



- 移動時や、ビットの交換時は、必ず正逆切替スイッチを中央（停止）にする  
急に動作して、事故の原因になります。
- 使用時は、振り回されないように、しっかり持つ  
押し返されると、けがの原因になります。



- きちんとした服装で作業する  
だぶだぶの衣服やネックレスなどの装身具は、回転部に巻き込まれるおそれがあるので着用しないでください。  
屋外での作業の場合には、ゴム手袋と滑り止めのついた履物の使用をお勧めします。  
長い髪は、帽子やヘアカバーなどで覆ってください。
- 作業時は保護めがね・マスク・防音保護具を着用する  
けが・体調不良の原因になるおそれがあります。



- 無理して使用しない  
安全に能率よく作業するために、ドライバの能力に合った速さで作業してください。  
モーターがロックするような無理な使いかたはしないでください。



● 騒音防止規制について

騒音に関しては、法令や各都道府県などの条例で定める規制があります。ご近所などの周囲に迷惑をかけないように、規制値以下でご使用になることが必要です。状況に応じ、しゃ音壁を設けて作業してください。

ソフトケースについての注意



● 耐荷重以上の物を入れて使用しない

● 付属の電動工具以外で、鋭利なものを入れない

● 落下や強い衝撃を加えない

ドライバ本体・付属品の破損の原因になります。

● ファスナー部分に粉塵が付着したままやぬれたままで使用しない

破損の原因となります。

● 水にぬらさない

防水加工はしてありません。

水にぬれるとバッグの中にも水が浸透します。

● 持ち手やファスナーを強引に引っ張らない

破損の原因となります。



● 洗濯をしない

汚れを落とす際は乾いた布で拭き取るか、水でぬらした布を固くしぼって拭いてください。

● 水にぬれたまま保管したり、シンナー・ベンジン等の薬品を使用しない

変質するおそれがあります。

# 各部の名称

## ■ 本体

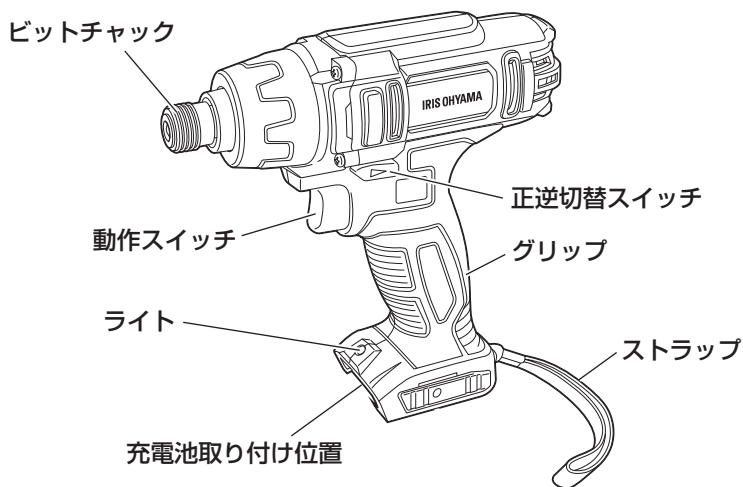

## ■ 付属品

ACアダプター

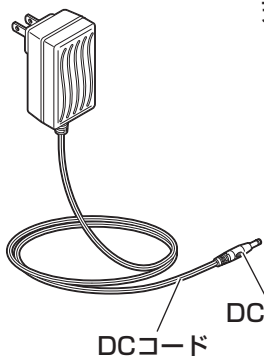

充電器

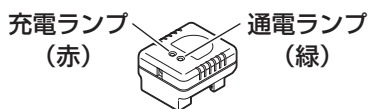

充電電池  
(充電式リチウムイオン電池) × 2



ビットセット  
(10種)



ソフトケース



# 準備

## 充電

- 充電電池は、購入時点では十分に充電されていません。使用する前に必ず充電してください。

### 1 ACアダプターを接続する

- ACアダプターのDCプラグを充電器に接続し、ACアダプターをコンセントに接続してください。
- ACアダプター接続中は、通電ランプ（緑）が点灯します。

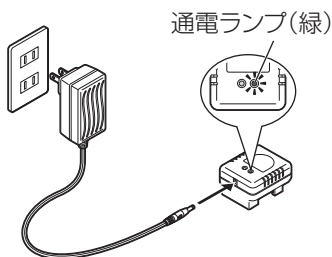

### 2 充電電池に充電器を差し込む

- 充電ランプ（赤）が点灯して、充電が開始されます。充電が完了すると消灯します。

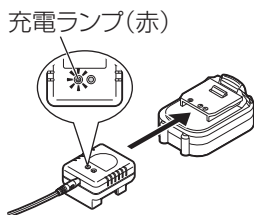

- ※ 充電を開始しても、充電ランプ（赤）が点灯しないときは、充電器の充電電池への差し込みを再度確認してください。
- ※ 充電電池や充電器が使用直後で熱くなっているときは、充電できずに充電ランプ（赤）が点灯しないときがあります。その場合は、充電電池や充電器が冷えると、充電ランプ（赤）が点灯して、自動的に充電が始まります。
- ※ 連続して複数の充電電池を充電するときは、2個までにしてください。2個連続して充電した後は、充電器が十分に冷えてから次の充電を行ってください。

### 充電電池について

- 使用中は充電電池が熱くなることがあります。熱くなった充電電池は、充電する前に30分程度放置して、冷めるのを待ってください。
- 充電中に、充電電池や充電器が温かくなることがありますが、異常ではありません。
- 充電は、室温5～35℃の範囲で行ってください。室温が低かったり、直射日光が当たるなどして高温になると、正常に充電されず、使用時間が短くなったり、充電時間が長くなったりします。
- 充電電池残量が低下して本体の動作が十分できなくなったときは、使用を停止し、充電電池を充電してください。
- 充電電池はフルに充電されていなくても使用できます。
- 充電器を差し込むときに、金属片などはさみ込まないように注意してください。

# 準備 つづき

## ■ 充電電池を装着する

- グリップ下端の充電電池取り付け位置に、前から充電電池のリブを差し込み、カチッとなるまで押し込んでください。

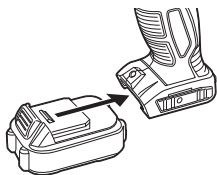

## 充電電池の取り外しかた

- 充電電池取り外しボタンを押しながら、充電電池をスライドさせて外してください。

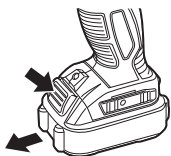

## ■ 使用済み充電電池について

- 取り外して、最寄りの充電電池リサイクル協力店にお持ちください。一般家庭ごみとして捨てないでください。
- 取り外した充電電池は、コネクターなどの端子部分をテープで絶縁してください。



### リチウムイオン電池は リサイクルへ

- 充電電池は必ずリサイクルしてください。次のことを守ってください。
  - 一般ごみとして捨てない
  - 火の中に投げ入れない
  - 分解しない
  - 高温になる場所に放置しない
  - 他の機器に使用しない



# 使いかた

## ■ ビットの取り付け・取り外し



注意

- ビットの取り付け・取り外しは、必ず正逆切替スイッチを中央（停止）にセットして行ってください。
- 充電電池を取り外してからビットの取り付け・取り外しを行ってください。

### 取り付け

#### 1 ビットチャックを手前に引っ張りながら、ビットを差し込む



#### 2 ビットチャックを離した後、ビットを引っ張り抜けないことを確認する

※ビットは付属のもの他、市販のドライバ用ビットも使用できます。

#### 使用できるビット

両頭ビットの場合 片頭ビットの場合

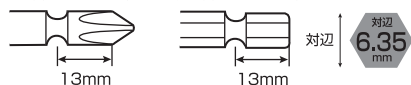

※ビットは、脱落防止用の溝があるものを使用してください。

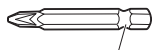

脱落防止用の溝

※ビットは、ねじの形状・サイズに合ったものを使用してください。

### 取り外し

- ビットチャックを手前に引っ張りながら、ビットを引き抜いてください。

## ■ ドライバを使う

- 充電電池を取り付けて、正逆切替スイッチを操作します。
- グリップをにぎり、動作スイッチを押すと、ビットが回転します。
- 動作スイッチを押すと、ライトが点灯します。手元が暗いときなどに便利です。

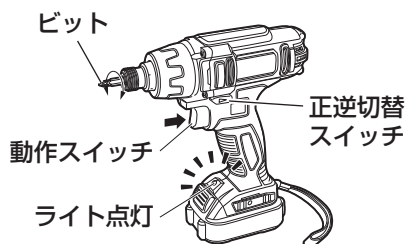

※正逆切替スイッチが中央（停止）にセットされているときは、動作スイッチを押しても動きません。正逆切替スイッチを使用する方向に合せてからご使用ください。

- 動作スイッチを深く押すほど、強く回ります。

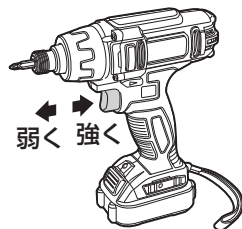

つづく→

## 使いかた つづき



- ねじや、取り付ける場所の状態に合わせて、強さを加減してください。本製品はインパクトドライバです。回転に衝撃を加えて、ねじを締めたり、ゆるめたりするので、加える力によっては、ねじや取り付ける場所の破損の原因になります。
- ねじを取り付ける部品は、動かないように固定してください。
- 木ねじを締めるときは、あらかじめ下穴を開けてください。
- ねじを締めるときは、最初はねじを押しながら、ドライバを回転させます。ねじがある程度穴に入ったら、回転だけで締めてください。

## ■ 正逆の切り替え

- ・ 正逆切替スイッチを、左または右から押してセットしてください。

**正転**：ねじを締めるとき

**停止**：ビットを交換するときなど（動作スイッチを押しても動きません。）

**逆転**：ねじをゆるめるとき

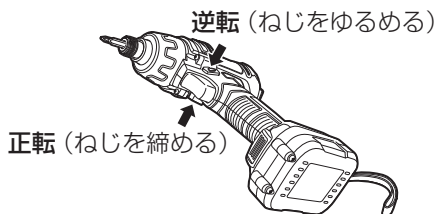

## お手入れ



- お手入れするときは、必ず正逆切替スイッチを中央（停止）にセットし、充電電池を外して、行ってください。
- 水でぬらさないでください。

- 洗剤、シンナー、ベンジン、漂白剤などは使用しないでください。
- 水をかけないでください。感電・けが・故障の原因になります。
- 化学ぞうきんは使用しないでください。

本体が汚れた場合は、乾いた布で汚れを拭き取ってください。

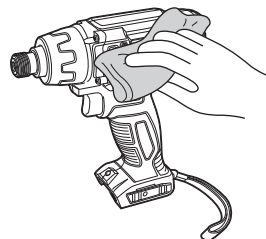

- ・ お手入れした後、ほこりや油煙、湿気などが無い、子どもの手の届かない場所に保管してください。
- ※ 充電電池は外して保管してください。

# 故障かな？と思ったら

使用中に異常が生じた場合は、修理を依頼される前に本書をよくお読みのうえ、以下の点を確認してください。

状態	考えられる原因	処置
動作しない	● 充電池が正しく取り付けられていない	● 充電池を、充電池取り付け位置に差し込み、カチッとなるまで押し込んでください。(→P10)
	● 充電池が消耗している	● 専用の充電器を使用して、充電してください。(→P9)
充電池が充電できない 充電ランプ(赤)が点灯しない	● 充電池が充電器に正しく取り付けられていない	● 充電池の向きを正しく、充電器の奥まで押し込んでください。(→P9)
	● 使用直後で充電池が熱くなっている ● 続けて充電したので、充電器が熱くなっている	● 充電池／充電器が冷めるまで待ってください。充電ランプ(赤)が点灯し、自動的に充電が始まります。(→P9)
充電池が充電できない 通電ランプ(緑)が点灯しない	● ACアダプターがきちんとコンセントに差し込まれていない	● ACアダプターをコンセントに確実に差し込んでください。(→P9)

# 故障かな？と思ったら つづき

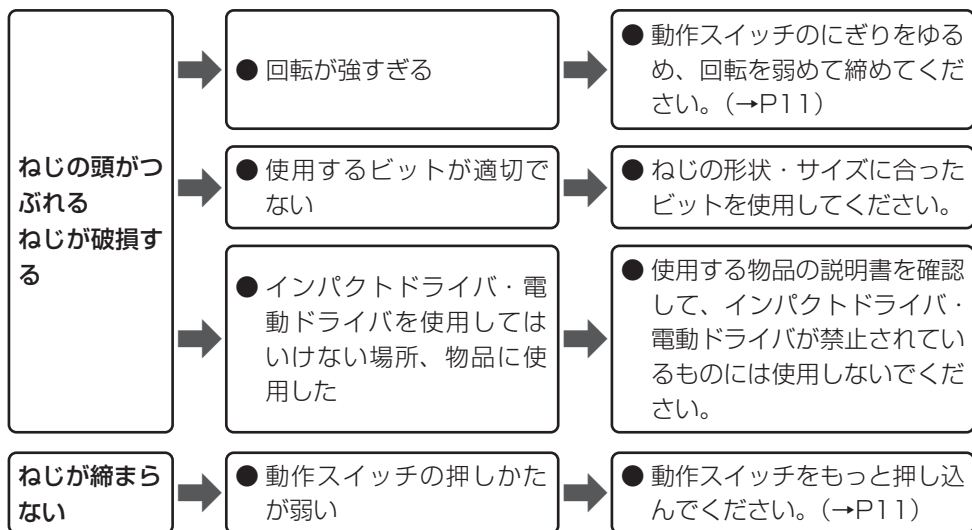

それでも解決できないときは  
お買い上げの販売店、またはアイリス  
スコールへお問い合わせください。



**警告**

● ご自分で分解・修理・改造しないでください。

# 仕様

定格電圧	DC 10.8V
充電電池	リチウムイオン二次電池
充電電池容量	1500mAh
充電時間	約60分
適用ビット	六角軸（2面幅6.35mm）両頭・片頭ビット対応
無負荷回転数	0-2000min <sup>-1</sup>
打撃数	0-3500min <sup>-1</sup>
締め付けトルク	80N・m
本体寸法（充電電池含む）	幅180×奥行70×高さ210mm
質量（本体のみ）	800g
ソフトケースの耐荷重	約3kg
付属品	充電式リチウムイオン電池（2個）、 ACアダプター・充電器（1個）、 ビットセット（10種）、ソフトケース（1個）

## AC アダプター仕様

入力	AC100-240V、50/60Hz
出力	DC13.5V、1.5A

※商品の仕様は予告なく変更することがあります。

## 別売品

充電式リチウムイオン電池  
(DBL1015)

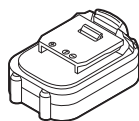

充電器  
(DBLC108)  
※ACアダプター同梱

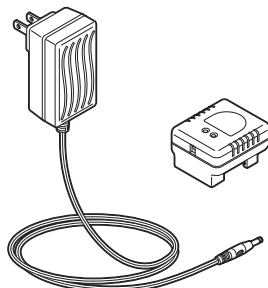

# 保証とアフターサービス

必ずお読みください。

## ■ 保証書

お買い上げの際に、所定の事項が記入されている保証書をお買い上げの販売店より必ずお受け取りください。保証書がないと、保証期間内でも代金を請求させていただく場合がありますので、大切に保管してください。

## ■ 保証期間

保証期間は、保証書（裏表紙）に記載されています。保証期間内に故障した場合は、保証規定にしたがって修理させていただきます。

## ■ 保証期間経過後の修理

お買い上げの販売店にご相談ください。修理により製品の機能が維持できる場合は、ご希望により有料にて修理いたします。

## ■ アフターサービスについて

ご不明な点はお買い上げの販売店またはアイリスコールにお問い合わせください。

## 廃棄について

- 製品を廃棄する場合は、充電池を取り外し、お住まいの自治体の取り決めにしたがって処理してください。

◆MEMO◆

◆MEMO◆

◆MEMO◆

# 充電式インパクトドライバ JID80-C

# 保証書

本書は、お買い上げ日から下記期間内に故障が発生した場合に、下記の保証規定により無料修理を行うことをお約束するものです。

お買い上げ日 ※ 年 月 日		保証期間	お買い上げ日より：1年間 (ただし、付属品などを除く)
お客様	お名前	※販売店	住所・店名
	ご住所 〒 電話 ( ) -		電話 ( ) -

販売店様へ： ※印欄は必ず記入してお渡してください。

## 保証規定

- 取扱説明書、本体貼付ラベルなどの注意書きにしたがった正常な使用状態で故障及び損傷した場合には、弊社が無料で修理または交換いたします。
- 保証期間内に、故障などによる無料修理をお受けになる場合には、お買い上げの販売店にて、保証書をご提示のうえ、修理をご依頼ください。
- 保証内容は本製品自体の無料修理に限ります。保証期間内においても、その他の保証はいたしかねます。
- ご購入や贈答品などで本保証書に記入してある販売店に修理をご依頼になれない場合には、アイリスコールにお問い合わせください。
- 保証期間内におきましても次の場合には有料修理になります。
  - 使用上の誤り、不当な修理、改造などによる故障及び損傷
  - お買い上げ後の落下などによる故障及び損傷
  - 火災、地震、その他の天災地変による故障及び損傷
  - 一般家庭用以外（たとえば業務用の長時間使用、車両・船舶への搭載など）に使用された場合の故障及び損傷
- お買い上げ後の移動、輸送または什器・備品などとの接触による故障及び損傷
- 本書の提示がない場合
- 本書にお買い上げ年月日、お客様名、販売店名の記入のない場合、あるいは字句を書き換えられた場合
- 本書は日本国内においてのみ有効です。
- 本書は再発行いたしませんので紛失しないよう大切に保管してください。

修理メモ

※ この保証書は本書に明示した期間、条件のもとにおいて無料修理をお約束するものです。したがって、この保証書によって保証書を発行しているもの（保証責任者）、及びそれ以外の事業者に対するお客様の法律上の権利を制限するものではありません。保証期間経過後の修理などについてご不明の場合は、お買い上げの販売店またはアイリスコールにお問い合わせください。  
※ 保証期間経過後の修理については、「保証とアフターサービス」をご覧ください。

# アイリスオーヤマ株式会社

〒980-8510 仙台市青葉区五橋2丁目12番1号 ホームページ <https://www.irisohyama.co.jp/>

お客様サポート

24時間365日

Web即時回答サービス



専用パーツのご購入

アイリスオーヤマ

公認通販サイト



製品に関するお問い合わせ（通話料無料）

アイリスコール **0120-311-564**

9:00～17:00（年末年始・会社都合による休日を除く）

修理に関するお問い合わせ（通話料無料）

修理専用コール **0800-170-7070**

9:00～17:00（年末年始・会社都合による休日を除く）

●お問い合わせの際は、製品の型番をお調べいただき、取扱説明書・ご購入履歴のわかるもの・メモのご用意をお願いします。