

取扱説明書(WEB)

USB 電気毛布

型番:AEHB-FD1680A [室内・家庭用]

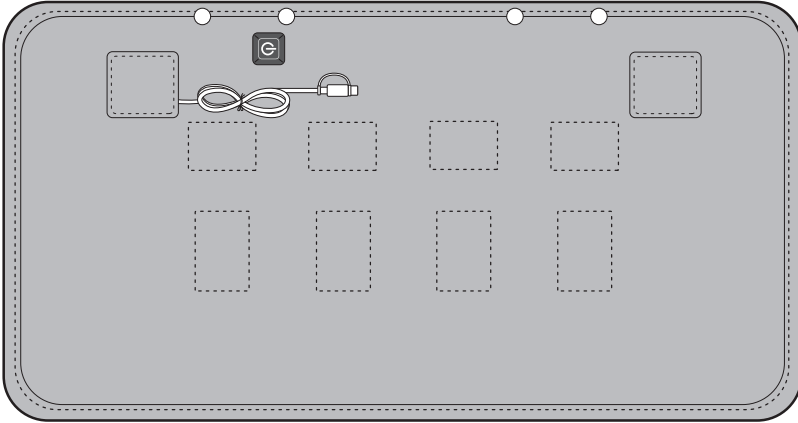

このたびは、お買い上げいただきまことにありがとうございます。

- 一般家庭用以外でご使用にならないでください。
無償保証の対象外になることがあります。
- この取扱説明書をよくお読みになり、正しくお使いください。
- ご使用前に「[安全上の注意 P7](#)」を必ずお読みください。
- WEB マニュアルについては、「[WEB マニュアルについて P2](#)」をご確認ください。

この商品は海外ではご使用になれません。
FOR USE IN JAPAN ONLY

WEB マニュアルの使いかた

ここでは「WEB マニュアル」の使いかたを案内します。

当サイトは下記のブラウザでの使用を推奨しています。

- ・Microsoft Edge ブラウザ(最新版)
- ・Google Chrome ブラウザ(最新版)

—WEB マニュアルについて

■スマートフォン

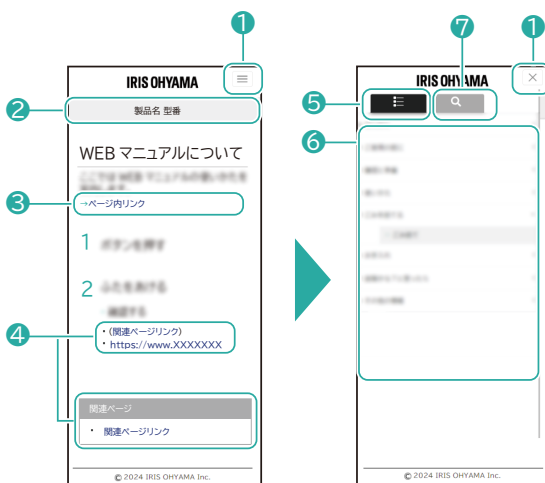

■パソコン

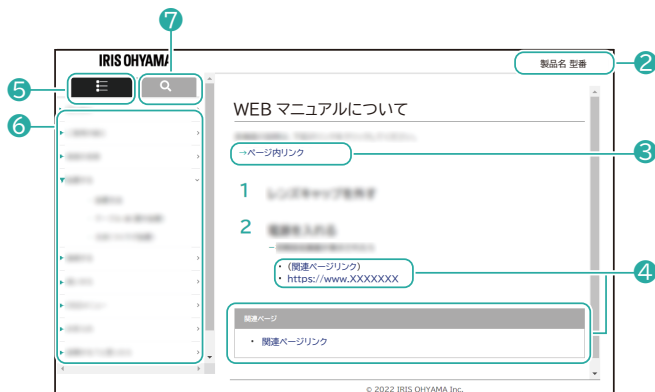

① メニュー一覧/検索 切替ボタン(スマートフォンのみ)

☰ をタップするとメニュー一覧/検索画面が表示されます。

✕ を押すと元の画面に戻ります。

② 製品名、型番

お問い合わせ時には、製品名と型番をご連絡お願いいたします。

③ ページ内リンク

選択すると、ページ内の該当情報が表示されます。

④ 関連ページリンク

選択すると、WEB サイトや WEB マニュアル内の該当ページが表示されます。

⑤ メニュー

選択すると、メニュー一覧が表示されます。検索タブと切り替えて使用します。

⑥ メニューリスト

メニュー一覧を表示させます。

⑦ 検索タブ

選択すると、目的の情報を検索できるようになります。メニュータブと切り替えて使用します。

一 検索について

■スマートフォン



■パソコン



⑧ フリーワード検索

キーワードを入力することで、目的の情報を検索することができます。

⑨ 検索リスト

検索した結果が表示されます。選択すると、WEB マニュアル内の該当ページが表示されます。

- ・ デザインおよび仕様は予告なく変更することがあります。
- ・ Microsoft Edge は Microsoft Corporation の商標です。
- ・ Google Chrome は Google LLC の商標です。

もくじ

| | |
|---------------------|-----------|
| ご使用の前に | 7 |
| 安全上の注意..... | 7 |
| 使用上の注意..... | 11 |
| 各部のなまえ..... | 12 |
| 使いかた | 13 |
| 使い始めの点検..... | 13 |
| 使いかた..... | 14 |
| 使用後は..... | 16 |
| しまうときは..... | 16 |
| お手入れ | 17 |
| 本体の洗濯..... | 17 |
| ダニ対策..... | 20 |
| 保管のしかた..... | 22 |
| こんなときは | 23 |
| 故障かな?と思ったら..... | 23 |
| その他の情報 | 25 |
| 仕様..... | 25 |
| バッテリーについて..... | 26 |
| 廃棄について..... | 27 |
| 保証とアフターサービス..... | 28 |

| | |
|-------------|----|
| 保証規定..... | 29 |
| お問い合わせ..... | 30 |

ご使用前に

安全上の注意

最初に、この「安全上の注意」をよくお読みいただき、正しくお使いください。

人への危害や、財産への損害を未然に防止するため、必ず守る必要があることを説明しています。

→ [危険 P7](#)

→ [警告 P8](#)



→ [注意 P10](#)

図記号の意味

| | | |
|---|---|---|
|  注意を促す記号です。 |  禁止を示す記号です。 |  必ず行うことを示す記号です。 |
|---|---|---|



誤った取り扱いをすると、人が死亡または重傷を負うおそれが高い、差し迫った内容を示しています。

| | |
|---|---|
|  | <ul style="list-style-type: none">• 次のような人が使用するとき、特に注意する<ul style="list-style-type: none">・乳幼児・高齢者・病気などで体調不良の人・皮膚感覚の弱い人・眠気を誘う薬(睡眠薬、かぜ薬など)を服用した人・深酒した人や、疲労の激しい人低温やけどや熱中症を起こすおそれがあります。こまめに温度調節するなど、周りの人が注意してください。心臓病などで電気毛布の使用が好ましくない人や、皮膚の弱い人は、使用前に医師に相談してください。• 時々体を動かす 低温やけどや熱中症を起こすおそれがあります。 |
|  | <ul style="list-style-type: none">• 「強」で長時間使用しない 低温やけどや熱中症を起こすおそれがあります。 |

比較的低い温度(40 ~60℃)でも、長時間皮膚の同じ部位が触れていると、低温やけどになることがあります。低温やけどは、熱さ・痛みなど自覚症状がなくても皮膚の深部まで及んでいることがあり、重症化するおそれがあります。



警告

誤った取り扱いをすると、人が死亡または重傷を負うおそれがある内容を示しています。

給電プラグ・給電ケーブルは正しく使う

| | |
|------------|---|
| | <ul style="list-style-type: none">給電プラグのほこりは定期的に取り ほこりがたまると、湿気などで絶縁不良になり、火災・感電の原因になります。給電プラグは奥まで確実に差し込む ショートによる火災・感電の原因になります。 |
| プラグを抜く | <ul style="list-style-type: none">お手入れや点検、移動の際は、必ず給電プラグを抜く 火災・感電・けがの原因になります。 |
| | <ul style="list-style-type: none">給電ケーブルを束ねて使用しない 過熱して、火災・やけどの原因になります。給電ケーブルは必ずのぼして使用してください。給電ケーブルを傷付けない持ち運び時や収納時に給電ケーブルを引っ張らない 傷付ける、加工する、無理に曲げる、引っ張る、ねじる、重いものを載せる、挟み込むなどしないでください。給電ケーブルが破損し、火災・感電の原因になります。給電ケーブルや給電プラグが痛んだり、差し込みがゆるいときは使わない ショートによる火災・感電の原因になります。給電ケーブルが破損したときは、修理専用コール P30 (☎ 電話をかける)へお問い合わせください。直流 5V 以外では使わない |
| | <ul style="list-style-type: none">異常・故障時には直ちに使用を中止し、給電プラグをバッテリーから抜く 火災・感電・発煙のおそれがあります。 〔異常の例〕<ul style="list-style-type: none">異常な音やにおいがする給電プラグ・給電ケーブルが異常に熱くなる給電プラグを動かすと、通電したりしなかったりする使用中時々電源が切れる触れるとピリピリ電気を感じる→使用を中止し、お買い上げの販売店またはアイリスコール P30 (☎ 電話をかける)へお問い合わせください。 |
| 分解禁止 | <ul style="list-style-type: none">分解・修理・改造をしない 火災・感電・やけど・けがの原因になります。修理技術者以外の方が修理を行うことは危険です。 修理については、お買い上げの販売店または修理専用コール P30 (☎ 電話をかける)にご相談ください。 |

| | |
|--|--|
|  | <ul style="list-style-type: none"> 丸めたり、体に巻きつけて使用しない 低温やけどの原因になります。 |
|  | <ul style="list-style-type: none"> 1日1回電気毛布を広げ、しわをのばす 使用中にしわがよることがあるので、そのまま使用すると折り重なった部分が高温になり、低温やけどの原因になります。 |
|  | <ul style="list-style-type: none"> 電気毛布を傷めない <ul style="list-style-type: none"> 針やピンを刺さない 刃物で傷付けない かたくて重いものを載せない しわや折り目がついたまま使用しない 凹凸や段差のある場所で使用しない 内部のヒーターシートを傷め、火災の原因になります。 |
|  ぬれ手禁止 | <ul style="list-style-type: none"> ぬれた手で給電プラグの抜き差しをしない 感電・やけど・けがの原因になります。 |
|  | <ul style="list-style-type: none"> 火が移った場合、直ちに使用を中止し火を消す その際バッテリーは取り外し、火元から遠ざける 火災、やけどの原因になります。 |



注意

誤った取り扱いをすると、人がけがをしたり、財産の損害が発生する内容を示しています。

| | |
|-----------|--|
| | <ul style="list-style-type: none">・ 犬や猫などのペットがいる部屋で使用しない ペットが電気毛布や給電ケーブルを傷付けたり、尿が運転ボタンにかかると、火災の原因になります。 |
| | <ul style="list-style-type: none">・ 電気毛布以外の用途に使わない 衣類の乾燥・食品の保温・その他に使わないでください。火災の原因になります。 |
| 水ぬれ禁止 | <ul style="list-style-type: none">・ 運転ボタンに水をかけたりしない 飲み物をこぼしたりしないように注意してください。火災・感電の原因になります。 |
| | <ul style="list-style-type: none">・ 医療用ペースメーカーを使用している方は、本製品の使用に当たって、医師とよく相談するペースメーカーに影響を与える場合があります。 |
| | <ul style="list-style-type: none">・ アイロン台として使用しない・ 調理器具など熱を発生するものを置かない 火災の原因になります。・ リモコンやパソコン、携帯電話など精密機器を上に置かない 精密機器の故障の原因になります。 |
| | <ul style="list-style-type: none">・ ナフタリンなどの防虫剤を使用しない ヒーターシートや給電ケーブルを傷め、火災の原因になります。 |
| | <ul style="list-style-type: none">・ 使用後は、必ず給電プラグをバッテリーから抜く 火災・感電の原因になります。 |
| | <ul style="list-style-type: none">・ 洗濯時には、バッテリーを取り付けたまま洗わない 破損する原因になります。・ バッテリーや本製品の中に金属などを差し込まない ショートによる火災、けがの原因になります。・ 本製品の給電ケーブル以外は使用しない 火災、故障の原因になります。 |

使用上の注意

- ドラム式洗濯機・衣類乾燥機・ふとん乾燥機で洗ったり、乾燥させないでください。ヒーターシートを傷める原因になります。
- 他の暖房機器と併用しないでください。
- 本製品の上や近くで、電気治療器を使用しないでください。
- 強い電界が出る無線機などの近くで使用しないでください。
- 座ぶとん・ひざかけ・足温器などを、はさんだり、巻いたりして使用しないでください。故障・破損・変形の原因になります。
- 運転ボタンの上に重いものを載せないでください。
- 運転ボタンを踏まないでください。
- 運転ボタンに強い衝撃を与えないでください。

各部のなまえ

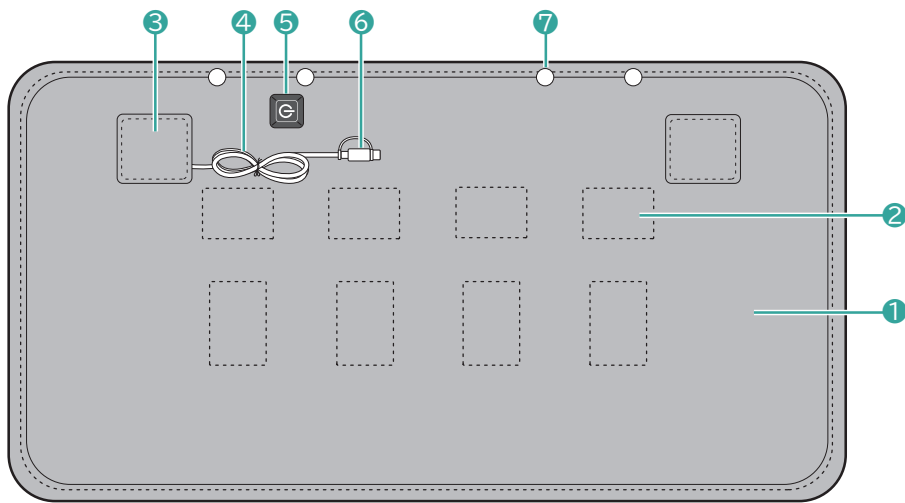

- ① 本体
- ② ヒーターシート
- ③ バッテリーポケット
- ④ 給電ケーブル
- ⑤ 運転ボタン(電源ランプ)
- ⑥ 給電プラグ
- ⑦ ボタン(2 セット)

■付属品:TypeA-C 変換ケーブル

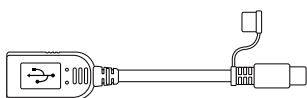

※電気毛布以外に使用しないでください。

使いかた

使い始めの点検

シーズンの始めに使用を開始する前に、安全のため次の点検をしてください。

- ・ 給電ケーブルに破損や損傷がないか
- ・ 本体がすり切れてヒーターシートが露出していないか

これらの不具合があった場合は、使用せずに[アイリスコール P30](#) ( [電話をかける](#))にお問い合わせください。

使いかた

バッテリー(市販)と接続する

給電ケーブルをバッテリーポケットから取り出し、給電プラグをバッテリーに差し込んでください。

・電源ランプが赤色→青色→緑色に順番に1回ずつ点灯します。

※バッテリーは付属していません。

※電源接続時に、電源ランプが一瞬光ることがありますが、故障ではありません。

※アイリスオーヤマ製のバッテリーを使用してください。(→[バッテリーについて P26](#))

1

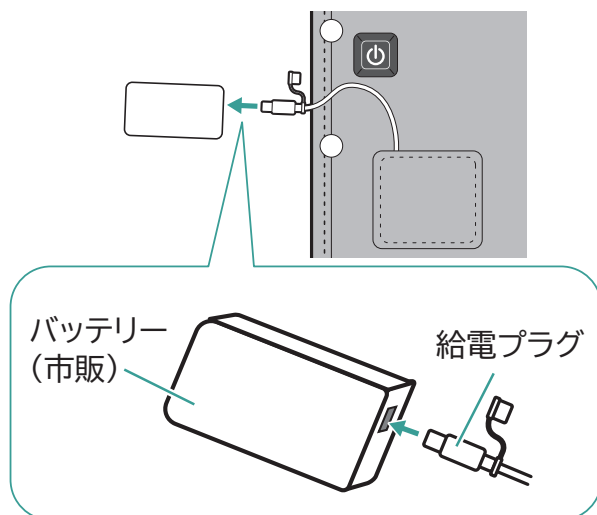

電源を入れる

運転ボタンを1秒長押ししてください。

・電源ランプが赤色に点灯して、運転を開始します。

2

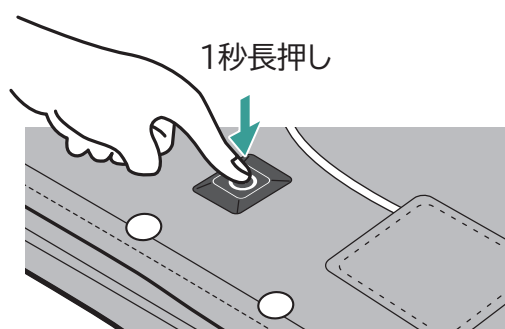

※バッテリーがOFFのとき、運転ボタンを1回押すと、電源ランプが赤色→青色→緑色の順番に1回ずつ点灯します。その後運転ボタンを1秒長押しすると、運転を開始します。

運転ボタンを押しても電源が入らない場合

必ず給電プラグをバッテリーから抜き、3秒程待ってから差し直してください。バッテリーの電源ボタンを押して起動すると、誤動作する場合があります。

3

運転モードを切り替える

運転ボタンを押すごとに電源ランプ(温度設定)が以下の順に切り替わります。

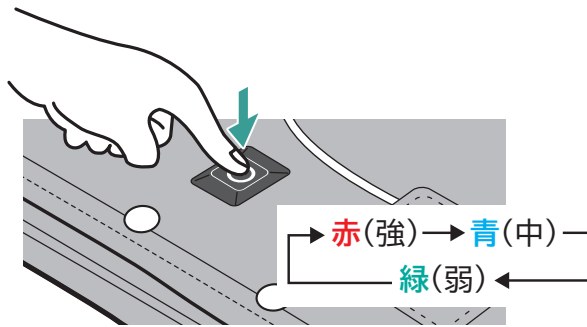

※安全のため、約3時間経過すると自動であたためを停止します。続けて使用する場合は電源を入れ直してください。

※環境や条件によって温度の感じ方が異なります。

ひざや肩にかける

ヒーターシートがひざや背中 of 温めたいところに当たるよう使用してください。

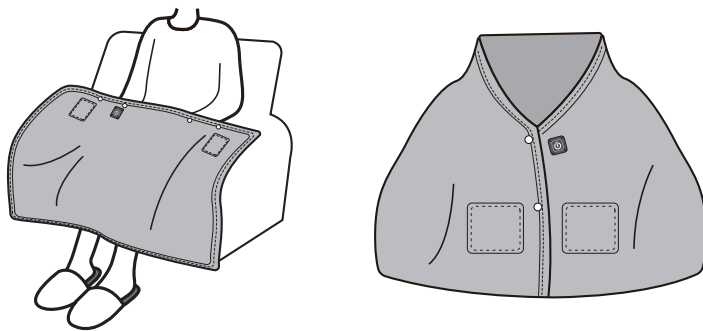

4



注意

使用方法を誤ると、低温やけどなどの原因になります。
「[安全上の注意 P7](#)」を守って使用してください。

電源を切る

運転ボタンを1秒長押ししてください。

・電源ランプが消灯して、運転を停止します。

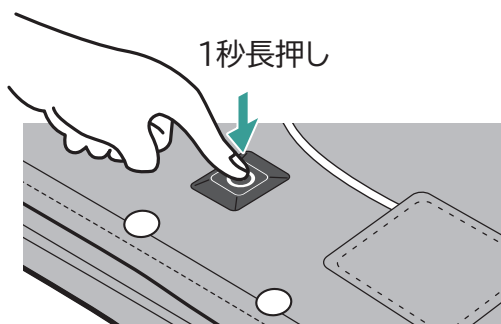

5

使用後は

運転ボタンを1秒長押しして電源を切り、給電プラグをバッテリーから抜く

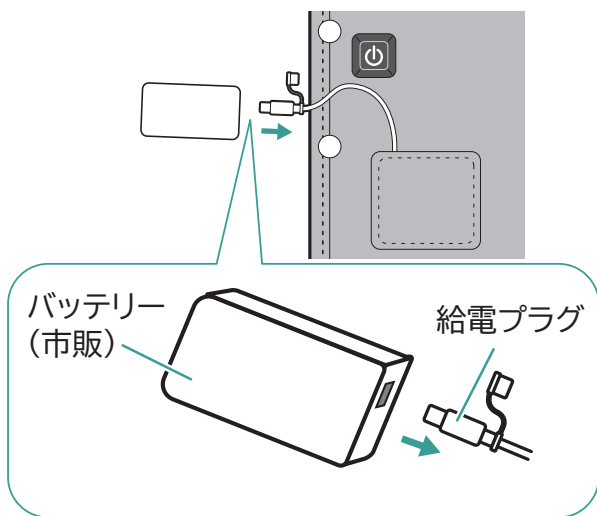

しまうときは

本体を軽くたたんでください。

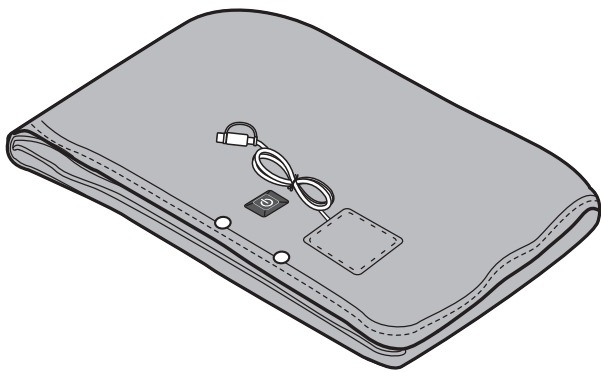

バッテリーを取り外すときは、プラグ差し込み口を押さえて、給電プラグを持って引き抜いてください。毛布本体や給電ケーブルを持って引っ張らないでください。

お手入れ

本体の洗濯



お手入れをするときは、必ず電源を切り、給電プラグをバッテリーから抜いてください。







シンナー、アルコール、ベンジン、アルカリ性・酸性の洗剤、漂白剤などは使用しないでください。

変色・変形・変質・破損・故障の原因になります。

- ・洗濯機では洗わないでください。
- ・洗剤は液体の洗濯用中性洗剤を使用してください。
- ・40℃以下の水を使用してください。
- ・キャップを給電プラグにかぶせてください。
- ・押し洗いをしてください。
- ・本体をたたきつけたり、しぼらないでください。
- ・USB コネクタや本体に水分が残った状態で使用しないでください。

シーズンの終わりや、汚れのひどいときに洗濯してください。

- ・バッテリーを必ず取り外して洗濯してください。
- ・クリーニング店に依頼するときは、「手洗い」で指定してください。
- ・洗濯表示にしたがって洗濯してください。

| | |
|---|----------------------|
|  | 液温は 40℃を限度とし、手洗いができる |
|  | 塩素系および酸素系漂白剤の使用禁止 |
|  | タンブル乾燥禁止 |
|  | 日陰のぬれつき干しがよい |
|  | アイロン仕上げ禁止 |
|  | ドライクリーニング禁止 |

バッテリーを外し、給電プラグにキャップをかぶせる

1

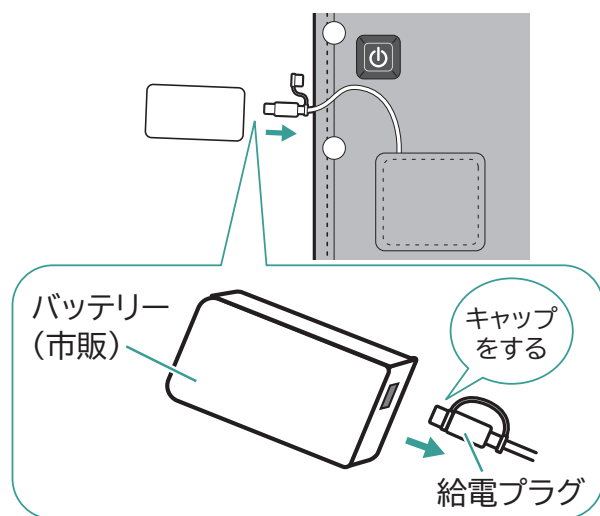

洗う

① たらい、または洗面器に 40℃以下のぬるま湯と洗濯用中性洗剤を入れて溶かし、洗浄液を作る

② 本体をたんで入れ、押し洗いをする

※給電プラグにキャップをかぶせてあるか確認してください。

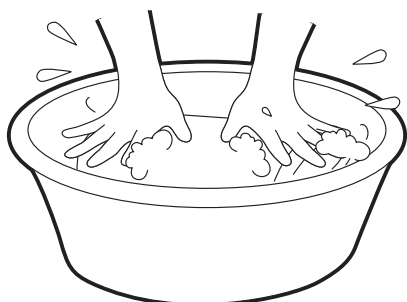

2

・たたき洗いなどは絶対にしないでください。

・給電ケーブル・給電プラグは、ていねいに取り扱いってください。

※汚れがひどい場合は、新しい洗浄液を作り、洗い直してください。

③十分にすすぎをする

・静電気防止のため、柔軟仕上げ剤を使用してください。

④浴槽のふちなどにかけて、水を切る

・洗濯した後は、しぼらないでください。

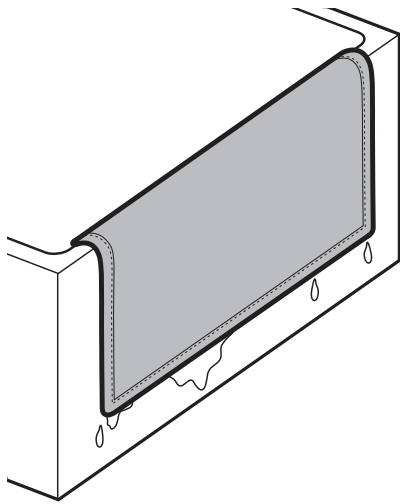

⑤給電ケーブル・給電プラグは、乾いた布で水気をふき取る

風通しの良い日陰に干す

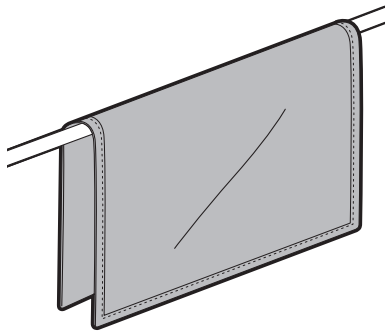

3

- ・衣類乾燥機は使用しないでください。
- ・バッテリーポケットの中を十分に乾かしてください。
- ・異常がある場合は使用せずに[アイリスコール P30](#) (☎ [電話をかける](#))へお問い合わせください。

ダニ対策

本体を折りたたんで、ポリ袋の中に入れる

1

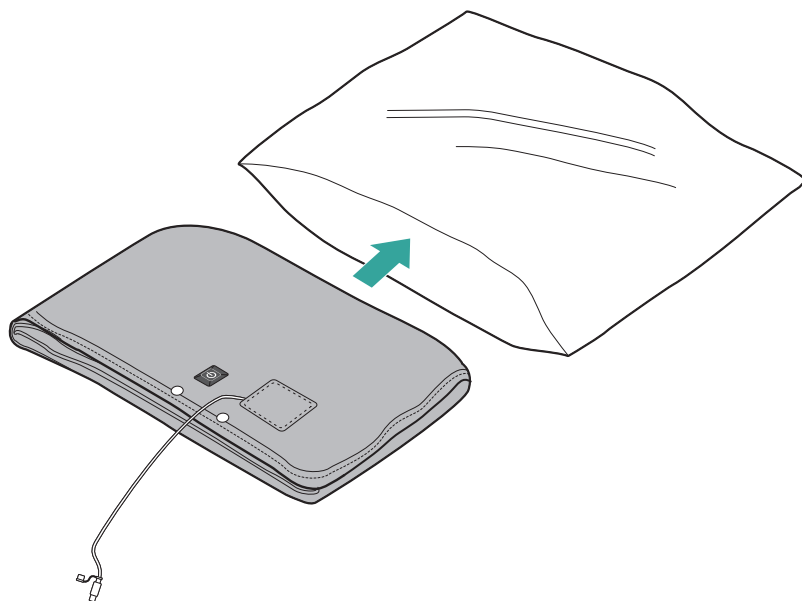

給電プラグはポリ袋の外に出してください。

ポリ袋の中の空気を押し出し、セロハンテープなどでビニール袋の口をふさぐ

2

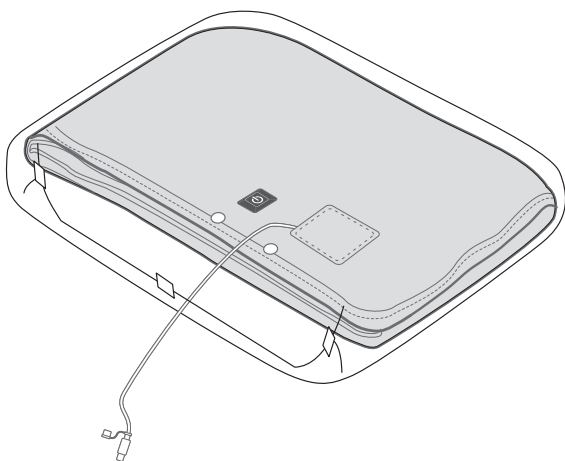

ダニが逃げ出さないように、ビニール袋の口をしっかり閉じてください。

ふとんの間に挟む

3

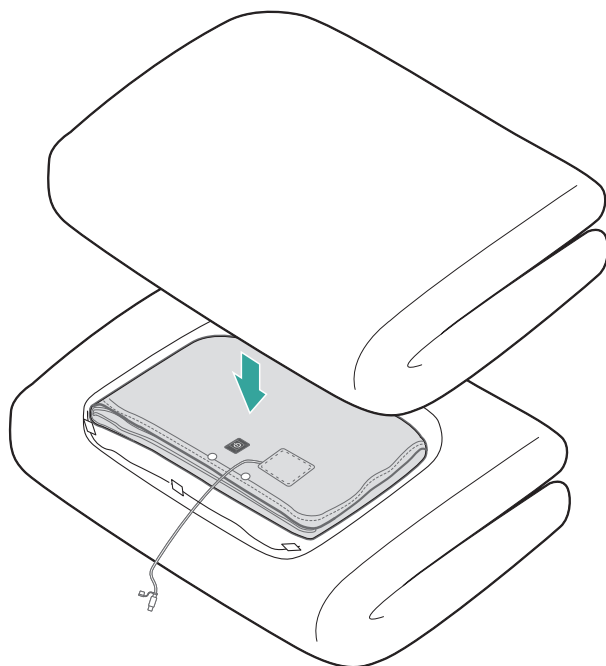

・ふとんの上から周囲を押して、空気を出してください。

4

バッテリーに接続し、運転ボタンを 1 秒長押しして「赤(強)」で 2～3 時間運転する

●ポイント

折りかたを変えて、再度 2～3 時間通電をするとより効果的です。

5

終了したら、運転ボタンを 1 秒長押しして運転を停止し、バッテリーを抜いてポリ袋から取り出す

- ・ポリ袋の裏側に水滴がつくことがありますが、これは本体の水分が蒸発したものです。
- ・ポリ袋は、使用後は捨ててください。

6

静かに本体を広げ、おもて面・裏面に掃除機をかける

・本体が破損しないように、掃除機は弱めにかけてください。

保管のしかた

- 収納する前に、洗濯またはダニ対策を行ってください。
- あたたかいうちに収納しないでください。
- 給電プラグはキャップをかぶせて収納してください。

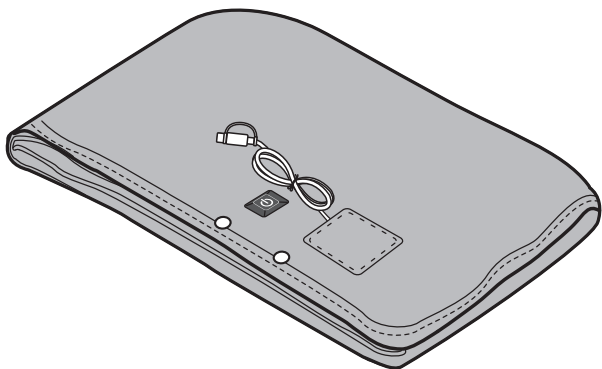

こんなときは 故障かな？と思ったら

使用中に異常が生じた場合は、修理を依頼される前に本書をよくお読みのうえ、以下の点を確認してください。

－電源が入らない

→給電プラグがバッテリーに正しく差し込まれていない可能性があります

給電プラグをバッテリーに確実に差し込んでください。

→バッテリー側の電源が落ちている可能性があります

給電プラグをバッテリーから抜き、3 秒程度待ってから差し直してください。(→[使いかた P14](#))

－温かにならない

→運転ボタンを押していますか？

運転ボタンを押して、お好みのモード(強さ)に合わせてください。

→シーズンの使い始めで本体が湿気を含んでいる可能性があります

使用にともなって解消し、温かくなります。

－勝手に電源が落ちている

→使用開始から 3 時間経っていませんか？

運転ボタンを押して電源を入れ直してください。

→バッテリー側の電源ボタンが押された可能性があります

給電プラグをバッテリーから抜き、3 秒程度待ってから差し直してください。(→[使いかた P14](#))

－静電気を感じる

→冬場などは乾燥して静電気が起きやすくなります

異常ではありません。洗濯時に柔軟仕上げ剤を使用したり、加湿器を使用して部屋の湿度を上げたりしてください。

それでも解決できないときは

お買い上げの販売店、または[アイリスコール P30](#)(☎ [電話をかける](#))へお問い合わせください。



ご自分で分解・修理・改造はしないでください。

その他の情報

仕様

| | |
|----------|-------------------------------|
| 電源 | DC5V/2A |
| 定格消費電力 | 8.5W |
| 表面材料 | ポリエステル 100% |
| 製品寸法(本体) | 幅 1600 mm×高さ 800 mm |
| 質量 | 約 0.72kg |
| 給電ケーブル長さ | 約 1.5 m |
| 変換ケーブル長さ | 約 12cm |
| 表面温度※1 | 強:約 50℃ 中:約 45℃ 弱:約 40℃ |

※1:表面温度は、通電開始から約 30 分後の温度です。

使用される環境の差で、表面温度が上下する場合があります。

屋外で使用されると、外気温の影響により、設定温度に達しない場合があります。

USB の電力供給が不足していると、十分に発熱しない場合があります。

※ 製品の仕様は予告なく変更することがあります。

バッテリーについて

アイリスオーヤマ製の推奨バッテリーを使用してください。

バッテリーはお買い上げの販売店または[アイリスプラザ](#)でお買い求めください。

アイリスプラザのサイトでは、「キーワードで検索」に型番を入力して検索してください。

全ての商品 ▼ キーワードで検索 🔍

ご注意ください 【悪質な偽装サイトにご注意ください】

バッテリー対応製品(2024年10月現在)

※取り扱いは、予告なく終了する場合があります。あらかじめご了承ください。

—モバイルバッテリー

- [IPB-A671-B](#)
- [IPB-C1003](#)
- [IPB-C2003](#)
- [IPB-B1003P18-B](#)
- [IPB-B1003P18-W](#)
- [IPB-B2003P18-B](#)
- [IPB-B2003P18-W](#)

—バッテリーステーション

- [IBT-A60100-W](#)



- この製品は、電圧 5V、電流 2A 以上の出力が必要です。
1 ポートにつき、2A 以上の出力があるバッテリーを使用してください。
動作不良や故障の原因になります。
- 他社のバッテリーを使用した時に、動作不良を起こす場合があります。

廃棄について

製品や梱包材の廃棄については、お住まいの自治体の取り決めにしたがって処理してください。

保証とアフターサービス

—保証書

お買い上げの際に、所定の事項が記入されている保証書をお買い上げの販売店より必ずお受け取りください。保証書がないと、保証期間内でも代金を請求させていただく場合がありますので、大切に保管してください。保証書は「かんたん操作ガイド」の裏面にあります。

—保証期間

保証期間は、保証書に記載されています。
保証期間内に故障した場合は、保証規定にしたがって修理させていただきます。
ただし、一般家庭以外でのご使用など、保証期間内でも無償保証の対象外になる場合があります。
詳しくは「かんたん操作ガイド」の裏面の保証規定を参照ください。

—保証期間経過後の修理

お買い上げの販売店または[修理専用コール P30](#) ( [電話をかける](#))にご相談ください。
修理により製品の機能が維持できる場合は、ご要望により有料にて修理いたします。

—アフターサービスについて

ご不明な点はお買い上げの販売店または[アイリスコール P30](#) ( [電話をかける](#))にお問い合わせください。

保証規定

1. 取扱説明書、本体貼付ラベルなどの注意書きにしたがった正常な使用状態で故障及び損傷した場合には、弊社が無料にて修理または交換いたします。
2. 保証期間内に、故障などによる無料修理をお受けになる場合には、お買い上げの販売店にて、保証書をご提示のうえ、修理をご依頼ください。
3. 保証内容は本製品自体の無料修理に限ります。保証期間内においても、その他の保証はいたしかねます。
4. ご転居や贈答品などで保証書に記入してある販売店に修理をご依頼になれない場合には、[アイリスコール P30](#) (☎ [電話をかける](#))にお問い合わせください。
5. 保証期間内におきましても次の場合には有料修理になります。
 - ① 使用上の誤り、不当な修理、改造などによる故障及び損傷
 - ② お買い上げ後の落下などによる故障及び損傷
 - ③ 火災、地震、その他の天災地変による故障及び損傷
 - ④ 一般家庭用以外(たとえば業務用の長時間使用、車両・船舶への搭載など)に使用された場合の故障及び損傷
 - ⑤ お買い上げ後の移動、輸送または什器・備品などとの接触による故障及び損傷
 - ⑥ 保証書の提示がない場合
 - ⑦ 保証書にお買い上げ年月日、お客様名、販売店名の記入のない場合、あるいは字句を書き換えられた場合
6. 保証書は日本国内においてのみ有効です。
7. 保証書は再発行いたしませんので紛失しないよう大切に保管してください。

お問い合わせ

お問い合わせについてはこちら

●お問い合わせの際は、製品の型番をお調べいただき、取扱説明書・購入履歴の分かるもの・メモのご用意をお願いします。

製品に関するお問い合わせ

アイリスコール:[0120-311-564](tel:0120-311-564)(通話料無料)

9:00～17:00(年末年始・会社都合による休日を除く)

修理に関するお問い合わせ

修理専用コール:[0800-170-7070](tel:0800-170-7070)(通話料無料)

9:00～17:00(年末年始・会社都合による休日を除く)

お客様サポートはこちら



<https://www.irisohyama.co.jp/support/>

専用パーツはこちら



<https://www.irisohyama.co.jp/support/parts/>

製品の最新情報はこちら

<https://www.irisohyama.co.jp/>