

電気かけしき毛布

EHB-1813

取扱説明書

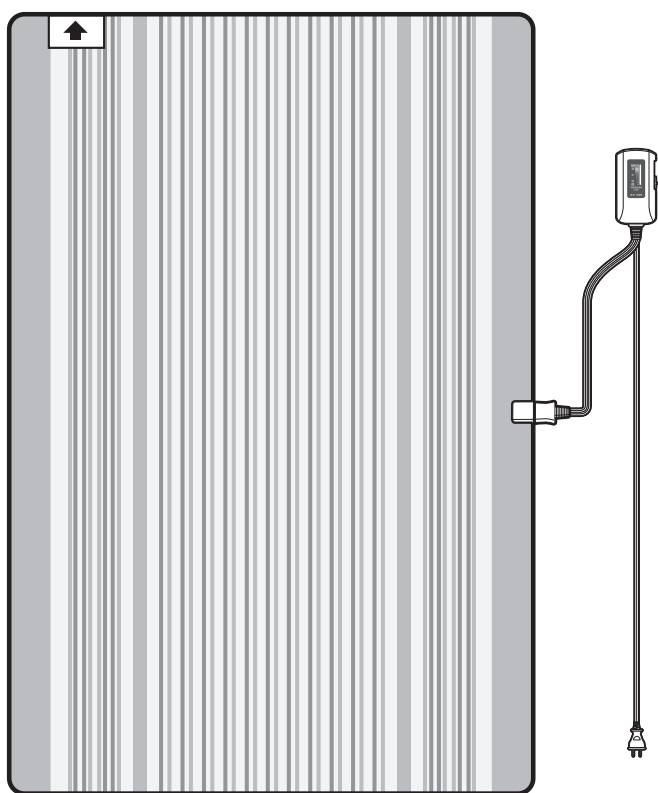

この商品は海外ではご使用になれません。
FOR USE IN JAPAN ONLY

保証書付 (裏表紙)

このたびは、お買い上げいただきまことにありがとうございます。

- この取扱説明書をよくお読みになり、正しく使用してください。
- ご使用前に「安全上の注意」を必ずお読みください。
- この取扱説明書はお使いになる方がいつでも見ることができるよう、大切に保管してください。
- 「保証書」は「お買い上げ日」「販売店名」の記入を必ず確かめ、販売店からお受け取りください。

もくじ

ご使用前の

安全上の注意	2
使用上の注意	4
各部の名称	5

取り扱い

使いかた	6
お手入れ	7

こんなときには

故障かな?と思ったら	10
仕様	11
保証とアフターサービス	11
保証書	裏表紙

安全上の注意

最初に、この「安全上の注意」をよく読んでいただき、正しく使用してください。
人への危害や、財産への損害を未然に防止するため、必ず守る必要があることを説明しています。

図記号の意味



注意を促す記号です。



禁止を示す記号です。



必ず行うことを示す記号です。



危険

誤った取り扱いをすると、人が死亡または重傷を負うおそれが高い、差し迫った内容を示しています。



- 次のような人が使用するとき、特に注意する

- ・ 乳幼児・高齢者・病気などで体調不良の人・皮膚感覚の弱い人
- ・ 眠気を誘う薬（睡眠薬、かぜ薬など）を服用した人
- ・ 深酒した人や、疲労の激しい人

低温やけどや熱中症を起こすおそれがあります。
こまめに温度調節するなど、周りの人が注意してください。
心臓病などで電気かけしき毛布の使用が好ましくない人や、皮膚の弱い人は、使用前に医師に相談してください。



- 時々体を動かす

低温やけどや熱中症を起こすおそれがあります。



- 高い目盛（強）で長時間使用しない

低温やけどや熱中症を起こすおそれがあります。

比較的低い温度（40～60℃）でも、長時間皮膚の同じ部位が触れていると、低温やけどになることがあります。低温やけどは、熱さ・痛みなど自覚症状がなくても皮膚の深部まで及んでいることがあります、重症化するおそれがあります。



警告

誤った取り扱いをすると、人が死亡または重傷を負うおそれがある内容を示しています。



- 丸めたり、体に巻きつけて使用しない
低温やけどの原因になります。

- ヒーター線が重なったり、よじれている場合は使用しない

折り重なった部分が高温になり、低温やけどの原因になります。
シーズンの使い始めなどに、広げて光にすかして点検してください。不具合があった場合は、使用せずに、アイリスコールにお問い合わせください。

よじれ

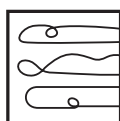

重なり

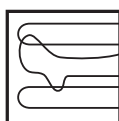

- 1日1回電気かけしき毛布を広げ、しわをのばす

使用中にしわがよることがあるので、そのまま使用すると折り重なった部分が高温になり、低温やけどの原因になります。



- 電気かけしき毛布を傷めない

- ・ 針やピンを刺さない
- ・ 刃物で傷つけない
- ・ かたくて重いものを載せない

- しわや折り目がついたまま使用しない
- 凹凸や段差のある場所で使用しない
内部のヒーター線を傷め、火災の原因になります。

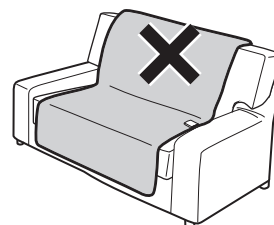
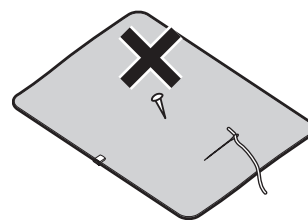

電源プラグ・電源コードは正しく使う



- 電源プラグのほこりは定期的にとる
ほこりがたまると、湿気などで絶縁不良になり、火災・感電の原因になります。
- 電源プラグはコンセントの奥まで確実に差し込む
ショートによる火災・感電の原因になります。



プラグを抜く

- お手入れや点検、移動の際は、必ず電源プラグをコンセントから抜く
火災・感電・けがの原因になります。



ぬれ手禁止

- ぬれた手で電源プラグの抜き差しをしない
感電・やけど・けがの原因になります。



- 電源コードや電源プラグが傷んだり、コンセントの差し込みがゆるいときは使わない
ショートによる火災・感電の原因になります。電源コードが破損したときは、修理専用コールへお問い合わせください。



- 電源コードをたばねて使用しない
過熱してやけど・火災の原因になります。電源コードは、必ずのばして使用してください。

- 電源コードを傷つけない
- 持ち運び時や収納時に電源コードを引っ張らない

傷つける、加工する、無理に曲げる、引っ張る、ねじる、重いものを載せる、挟み込むなどしないでください。電源コードが破損し、火災・感電の原因になります。

- 乳幼児にプラグをなめさせない
けがや感電の原因になります。

- 交流100V以外では使わない

- コンセントや延長コードなどの定格を超える使いかたをしない
火災の原因になります。

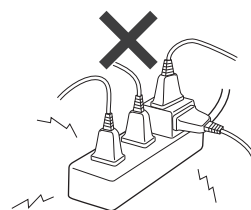

プラグを抜く

- 異常・故障時には直ちに使用を中止し、電源プラグをコンセントから抜く
発煙・火災・感電のおそれがあります。

〔異常の例〕

- 異常な音やにおいがする
- 電源プラグ・電源コードが異常に熱くなる
- 電源コードを動かすと、通電したりしなかったりする
- 使用中時々電源が切れる
- 触れるとビリビリ電気を感じる
- ➔使用を中止し、お買い上げの販売店またはアイリスコールへお問い合わせください。



分解禁止

- 分解・修理・改造をしない
火災・感電・けが・やけどの原因になります。修理技術者以外の方が修理を行うことは危険です。修理については、お買い上げの販売店または修理専用コールにご相談ください。



注意

誤った取り扱いをすると、人がけがをしたり、物的損害が発生するおそれがある内容を示しています。



- 犬や猫などのペットのいる部屋で使用しない
ペットが電気かけしき毛布やコントローラー、電源コードを傷つけたり、尿がコントローラーにかかると、火災の原因になります。



水ぬれ禁止

- コントローラーを水につけたり、水をかけたりしない
飲み物をこぼしたりしないように注意してください。火災・感電の原因になります。



- 電気かけしき毛布以外の用途に使わない
衣類の乾燥・食品の保温・その他に使わないでください。火災の原因になります。



- 医療用ペースメーカーを使用している方は、本製品の使用に当たって、医師とよく相談する
ペースメーカーに影響を与える場合があります。

安全上の注意 つづき



- アイロン台として使用しない
- 調理器具など熱を発生するものを置かない
火災の原因になります。
- リモコンやパソコン、携帯電話など精密機器を上には置かない
精密機器の故障の原因になります。



- ナフタリンなどの防虫剤を使用しない
ヒーター線やコントローラーを傷め、火災の原因になります。



プラグを抜く

- 電源プラグを抜くときは、電源コードを持たずに必ず電源プラグを持って引き抜く
電源コードが破損し、火災・感電の原因になります。
- 使用後は、必ず電源プラグをコンセントから抜く
火災・感電の原因になります。

使用上の注意

- ドラム式洗濯機で洗わないでください。
- 衣類乾燥機に入れないでください。
- ふとん乾燥機で乾燥しないでください。
ヒーター線を傷める原因になります。
- 他の暖房器具と併用しないでください。
- 電気かけしき毛布の上や近くで、他の電気治療器を使用しないでください。
- 強い電界が出る無線機などの近くで使用しないでください。
- 座ぶとん・ひざかけ・足温器などを、はさんだり、巻いたりして使用しないでください。
故障・破損・変形の原因になります。
- コントローラーの上に重いものを載せないでください。
- コントローラーを踏まないでください。
- コントローラーを投げたり、強い衝撃を与えないでください。
- ナフタリンなどの防虫剤を使用しないでください。
- コントローラーを電気かけしき毛布の上に置いたり、電気かけしき毛布をかぶせたりして使用しないでください。
- 電気かけしき毛布を折りたたんだ中にコントローラーを入れて使用しないでください。
故障・破損・変形の原因になります。

- 購入直後や毎年の使い始めは、温度が上がりにくいと感ずることがあります。これは、電気かけしき毛布が湿気を含んでいる場合に起こる現象で、使用にともない解消します。
- 使用開始後しばらくは、プラスチック、ゴム、接着剤などのおいがすることがありますが、使用にともないおいはしなくなります。

- 生地の特性上、使用時の摩擦により、表面がけば立つことがありますので、取り扱いにはご注意ください。

廃棄について

- 製品や梱包材の廃棄については、お住まいの自治体の取り決めにしたがって処理してください。

各部の名称

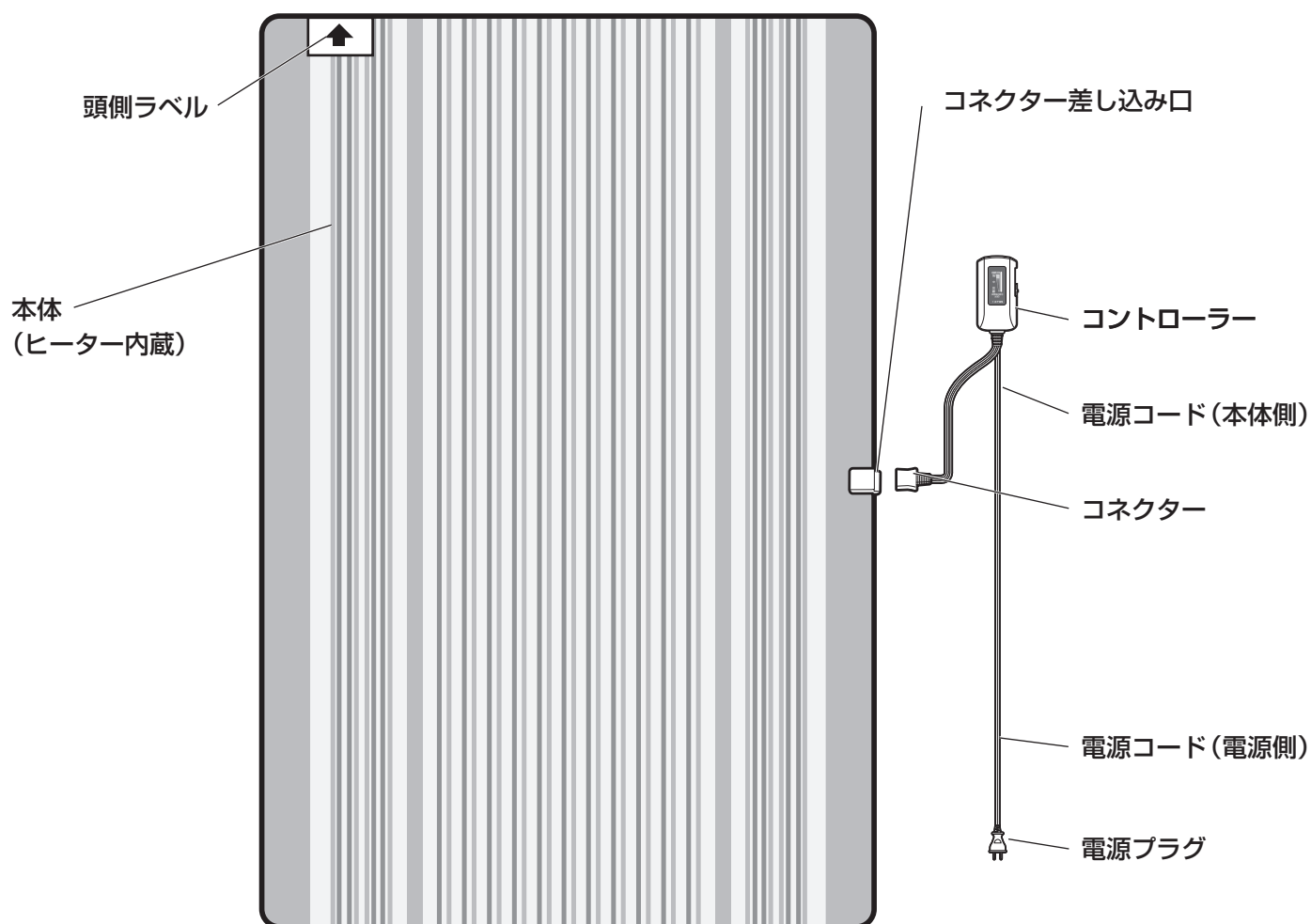

■ コントローラー

電源ランプ

電源を入れると点灯します。
何も操作をしないで3時間経過すると安全のため自動的に暖房が切れ、ランプが点滅してお知らせします。続けて使用するときには一旦電源・温度調節つまみを切に合わせしてから、再度温度を調節してください。

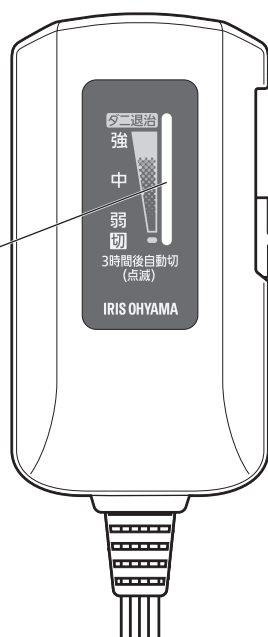

電源・温度調節つまみ

電気かけしき毛布の温度を調節します。切に合わせると電源が切れます。

使いかた

■準備 しき毛布として使う場合

1 本体をしきぶとんの上に広げる

- 本体は表裏どちらを上にしても使用できます。頭側ラベルの矢印を頭側に合わせ、コンセントに近い方にコネクター差し込み口が来るようにしてください。

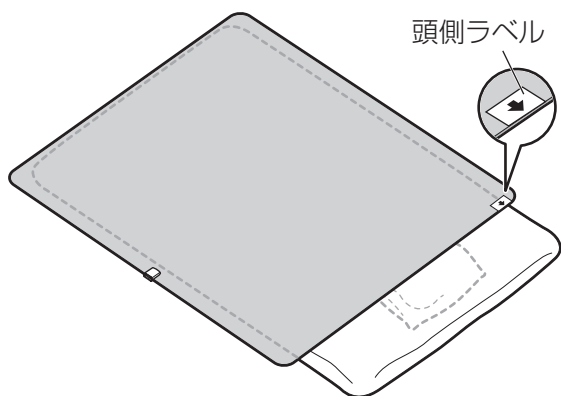

2 シーツ・かけぶとんをかける

- シーツをかけて使用すると、本体の汚れ防止になります。

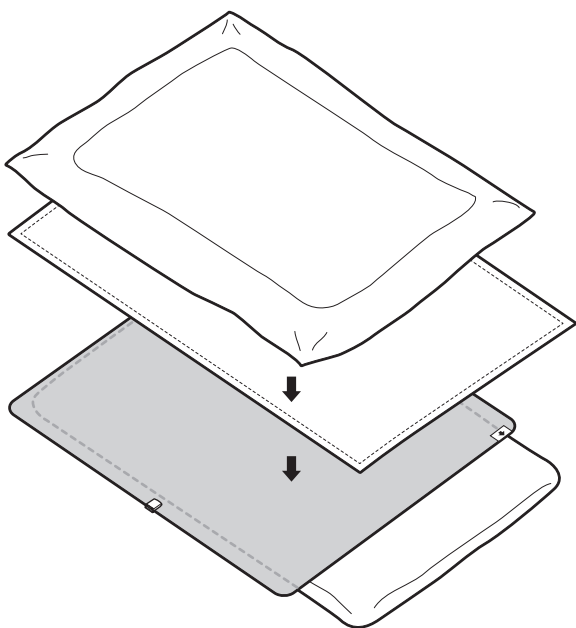

3 コントローラーを接続する

- コネクターの凸部を、コネクター差し込み口の凹部に合わせて、差し込んでください。

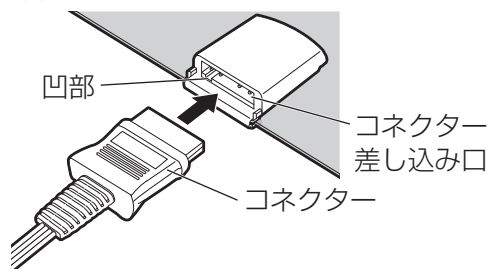

■使う

1 電源プラグをコンセントに接続する

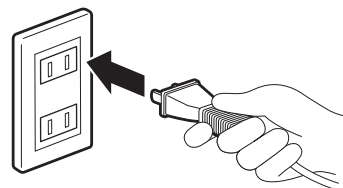

2 暖める

- 就寝する40分～1時間前に、電源・温度調節つまみを強に合わせて、暖めます。

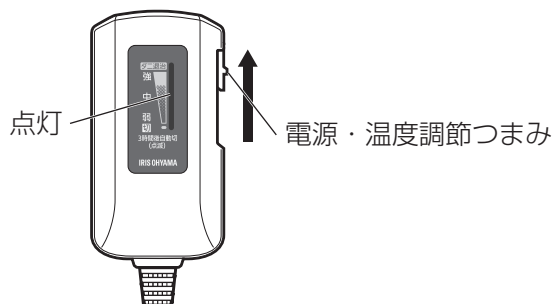

3 お好みの温度に調節する

- 使用する寝具やねまき、体質・体調などによって個人差がありますが、寒くない程度まで下げて使用してください。
- ※ 不必要に温度を上げておやすみになると、十分に睡眠が取れなかったり、汗をかいたりして、目覚めが悪くなることがあります。

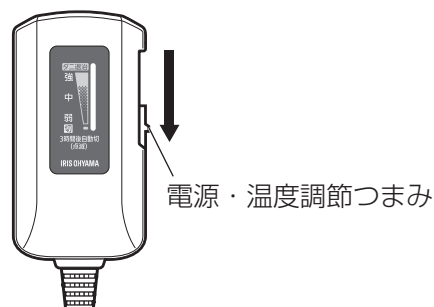

- 何も操作をしないで3時間経過すると、自動的に暖房が切れ、電源ランプが点滅します。続けて使用するときには、一旦電源・温度調節つまみを切に合わせたから、再度温度を調節してください。



- 使用法を誤ると、低温やけどなどの原因になります。「安全上の注意」(→P2～4)をよく守って使用してください。

お手入れ

■自動切タイマー

何も操作をしないで3時間経過すると、自動的に暖房が切れ、電源ランプが点滅します。続けて使用するときは、一旦電源・温度調節つまみを切に合わせてから、再度温度を調節してください。

■使用後は

電源・温度調節つまみを切に合わせて、電源プラグをコンセントから抜く

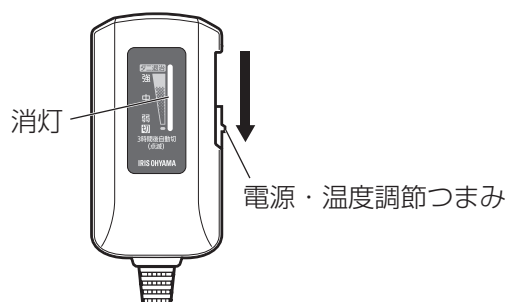

■しまうときは

コネクターを外し、本体を軽くたたんで、コネクターと一緒にしまう

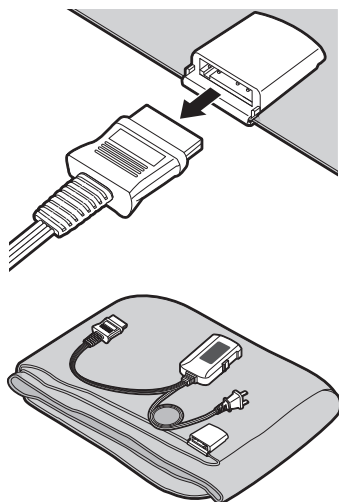

注意

- コネクターを外すときは、コネクター差し込み口を押さえて、コネクターを持って引き抜いてください。電気かけしき毛布本体や電源コードを持って引っ張らないでください。



警告

- お手入れするときは、必ず電源を切り、電源プラグをコンセントから抜いてください。

- シンナー、アルコール、ベンジン、アルカリ性・酸性の洗剤、漂白剤などは使用しないでください。変色・変形・変質・破損・故障の原因になります。

■本体の洗濯

- ・シーズンの終わりや、汚れのひどいときに、洗濯してください。
- ・クリーニング店に依頼するときは、「手洗い」で指定してください。
- ・洗濯表示に合った方法で洗濯してください。

	水は40℃以下とし、洗濯機で弱い洗濯ができる
	塩素系及び酸素系の漂白剤は使用しない
	アイロンをかけない
	ドライクリーニングしない

1 コネクターを外す

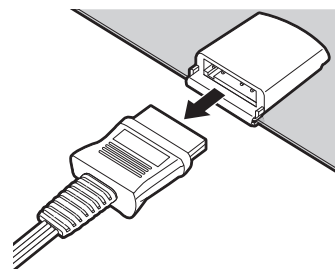

2 洗う

手洗いの場合

- ①たらいまたは浴槽に40℃以下のぬるま湯を入れ、洗濯用の中性洗剤を溶かす
- ②本体を図のようにびょうぶたたみにする

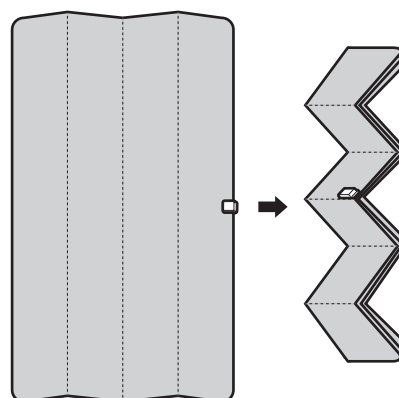

つづく→

お手入れ つづき

③ 押し洗する

- たたき洗いなどは絶対にしないでください。
- コネクター差し込み口は、ていねいに取り扱いしてください。

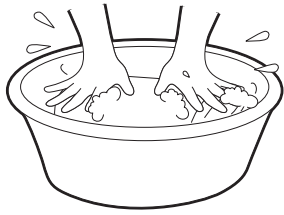

※ 汚れがひどい場合は、新しい洗剤液を作り、洗いなおしてください。

④ 十分にすすぎをする

- 静電気防止のため、柔軟仕上げ剤を使用してください。

⑤ 浴槽のふちなどにかけて、水を切る。

- 洗濯した後は、しぼらないでください。

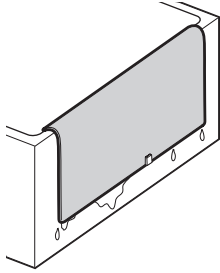

洗濯機で洗う場合

- ドラム式洗濯機では洗わないでください。
- 洗剤は液体の洗濯用中性洗剤を使用してください。
- 40℃以下の水を使用してください。

① 洗濯機に水を入れ、洗剤を溶かす

- 水量は、本体が全て沈む水量にしてください。

② 洗濯機に入れる

- 他の洗濯物と別にしてください。
- 市販の毛布用洗濯ネットを使用してください。コネクター差し込み口が内側になるように丸めて、ネットに入れてください。
- 洗濯ネットのファスナーやひもは確実にしめてください。

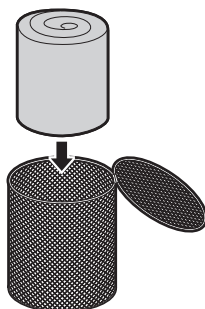

- 洗濯機に入れたら、最初に本体をよく押さえて沈めてください。

③ 適切なコースを設定して洗う

- 全自動洗濯機は、「毛布洗いコース」にしてください。ただし、乾燥はなしにしてください。
- 洗剤分が残らないように、十分にすすぎをしてください。
- 静電気防止のために、柔軟仕上げ剤を使用してください。

3 風通しの良い日陰に干す

- 衣類乾燥機は使用しないでください。
- コネクター差し込み口の中を十分に乾かしてください。
- 光にすかしたり手で触ったりしてヒーター線に折り目やよじれ、重なりなどが無いことを確認してください。異常がある場合は使用せずにアイリスコールにお問い合わせください。

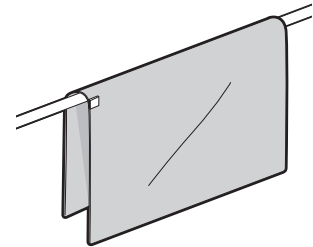

■ コントローラー

乾いた布で拭く

- 汚れが取れにくいときは、薄めた台所用洗剤を含ませた柔らかい布で拭いた後、洗剤分が残らないように、かたく絞った布などで水拭きしてください。

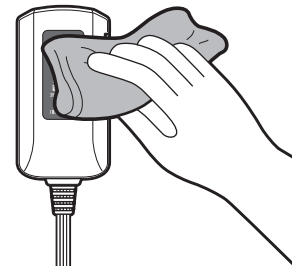

警告

- コントローラーは絶対に水洗いしない。

■ダニ対策

1 本体を折りたたんでポリ袋に入れる

- コネクターは接続したままにして、コントローラー本体はポリ袋の外に出してください。

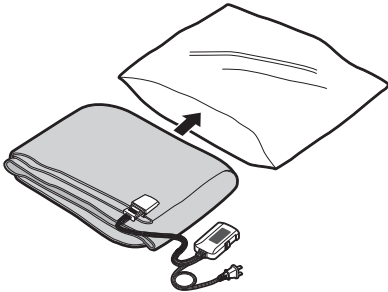

2 ポリ袋の中の空気を押し出し、セロハンテープなどで口をふさぐ

- ダニが逃げ出さないように、口をしっかりと閉じてください。



3 ふとんの間にはさむ

- ふとんの上から周囲を押して、空気を出してください。
- コントローラーはふとんから離してください。

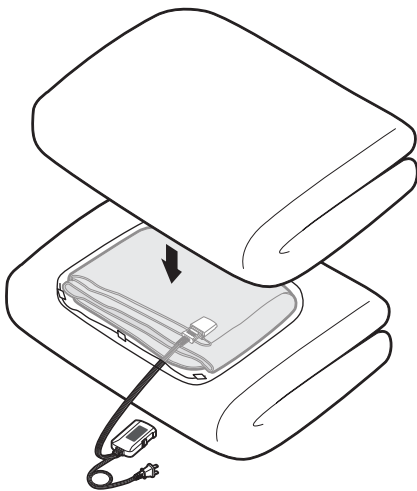

4 電源プラグを差し込み、電源・温度調節つまみをダニ退治に合わせて、2～3時間置く

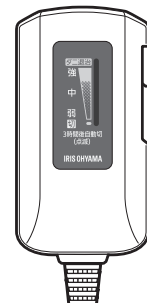

電源・温度調節つまみ

5 終了したら、電源・温度調節つまみを切にし、ポリ袋から取り出して、コネクターと電源プラグを抜く

- ポリ袋の裏側に水滴がつくことがあります。これは本体の水分が蒸発したものです。
- ポリ袋は、使用後は捨ててください。

6 静かに本体を広げ、おもて面・うら面に掃除機をかける

- 本体が破損しないように、掃除機は弱めにかけてください。

■次のシーズンまで保管するときは

- 収納する前に、洗濯またはダニ対策を行ってください。
- 暖かいうちに収納しないでください。
- 本体は、コネクターを外し、コネクター差し込み口が内側になるように折りたたんでください。
- コントローラーは、紛失と傷の防止のため、本体にはさんで保管してください。

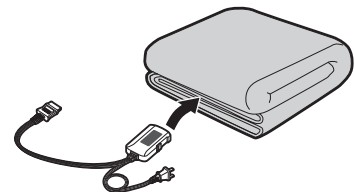

■使い始めの点検

シーズンの始めに使用を開始する前に、安全のため次の点検をしてください。

- 電源コードやコントローラーに破損や損傷がないか
- 本体がすり切れてヒーター線が露出していないか
- ヒーター線がよじれていないか（広げて光にすかして見てください、→P2）

これらの不具合があった場合は、使用せずに、アイリスコールにお問い合わせください。

故障かな？と思ったら

使用中に異常が生じた場合は、修理を依頼される前に本書をよくお読みのうえ、以下の点を確認してください。

状態	考えられる理由	処置
電源が入らない	●電源プラグがコンセントに確実に差し込まれていない	●電源プラグをコンセントに確実に差し込んでください。
	●コネクターがコネクター差し込み口に正しく差し込まれていない	●コネクターをコネクター差し込み口に確実に差し込んでください。
暖かにならない	●電源・温度調節つまみが切になっている	●電源・温度調節つまみを動かして、好みの強さに合わせてください。
	●シーズンの使い始めで本体が湿気を含んでいる	●使用にともない解消して暖かくなります。
暖かにならない (電源ランプが点滅)	●3時間経過して自動切タイマーが働いた	●続けて使用するときには、一旦電源・温度調節つまみを切に合わせてから、再度温度を設定してください。
静電気を感じる	●冬場などは乾燥して静電気が起きやすい	●洗濯時に柔軟仕上げ剤を使用したり、加湿器を使用して部屋の湿度を上げたりしてください。
コントローラーが暖くなる	●通電中は暖くなる	●故障ではありません。異常に熱くなる場合は、使用を中止してアイリスコールへお問い合わせください。

それでも解決できないときは

お買い上げの販売店またはアイリスコールにお問い合わせください。



警告

●自分で分解・修理・改造はしないでください。

仕様

定格電源	AC100V、50 / 60Hz	
定格消費電力	55W	
表面材質	ポリエステル 100%	
寸法（本体）	約188×約130cm	
製品質量	1.35kg	
電源コード長さ	本体側	約1m
	電源側	約2m
安全装置	温度ヒューズ	

※ 商品の仕様は予告なく変更することがあります。

保証とアフターサービス

必ずお読みください。

■保証書

お買い上げの際に、所定の事項が記入されている保証書をお買い上げの販売店より必ずお受け取りください。

保証書がないと、保証期間内でも代金を請求させていただく場合がありますので、大切に保管してください。

■保証期間

保証期間は、保証書（裏表紙）に記載されています。保証期間内に故障した場合は、保証規定にしたがって修理させていただきます。

■保証期間経過後の修理

お買い上げの販売店または修理専用コールにご相談ください。修理により製品の機能が維持できる場合は、ご要望により有料にて修理いたします。

■補修用性能部品の保有期間について

当社はこの製品の補修用性能部品を、製造打ち切り後6年間保有しています。

性能部品とは、その製品の機能を維持するために必要な部品です。

■アフターサービスについて

ご不明な点はお買い上げの販売店またはアイリスコールにお問い合わせください。

長年ご使用の電気かけしき毛布の点検を！

愛情点検



こんな症状はありませんか

- 電源プラグ・電源コードが異常に熱くなったり、こげくさいにおいがする
- 電源を入れても、暖まらないときがある
- 運転中に異常な音をする
- 電源コードが傷ついている
- その他の異常や故障がある

ご使用
中止

故障や事故防止のため、電源を切って、コンセントから電源プラグを抜き、必ず販売店に点検を依頼してください。

電気かけしき毛布 EHB-1813

保証書

本書は、お買い上げ日から下記期間内に故障が発生した場合に、下記の保証規定により無料修理を行うことをお約束するものです。

お買い上げ日 ※		保証期間	
年 月 日		お買い上げ日より：1年間	
お客様	お名前		※ 販売店
	ご住所 〒		
電話 () -		住所・店名	
電話 () -		電話 () -	

販売店様へ： ※印欄は必ず記入してお渡してください。

保証規定

- 取扱説明書、本体貼付ラベルなどの注意書きにしたがった正常な使用状態で故障及び損傷した場合には、弊社が無料にて修理または交換いたします。
- 保証期間内に、故障などによる無料修理をお受けになる場合には、お買い上げの販売店にて、保証書をご提示のうえ、修理をご依頼ください。
- 保証内容は本製品自体の無料修理に限ります。保証期間内においても、その他の保証はいたしかねます。
- ご転居や贈答品などで本保証書に記入してある販売店に修理をご依頼になれない場合には、アイリスコールにお問い合わせください。
- 保証期間内におきましても次の場合には有料修理になります。
 - 使用上の誤り、不当な修理、改造などによる故障及び損傷
 - お買い上げ後の落下などによる故障及び損傷
 - 火災、地震、その他の天災地変による故障及び損傷
 - 一般家庭用以外（たとえば業務用の長時間使用、車両・船舶への搭載など）に使用された場合の故障及び損傷
 - お買い上げ後の移動、輸送または什器・備品などとの接触による故障及び損傷
 - 本書のご提示がない場合
 - 本書にお買い上げ年月日、お客様名、販売店名の記入のない場合、あるいは字句を書き換えられた場合
- 本書は日本国内においてのみ有効です。
- 本書は再発行いたしませんので、紛失しないよう大切に保管してください。

修理メモ

- ※ この保証書は本書に明示した期間、条件のもとにおいて無料修理をお約束するものです。したがって、この保証書によって保証書を発行しているもの（保証責任者）、及びそれ以外の事業者に対するお客様の法律上の権利を制限するものではありません。保証期間経過後の修理などについてご不明の場合は、お買い上げの販売店またはアイリスコールにお問い合わせください。
- ※ 保証期間経過後の修理、補修用性能部品の保有期間については、「保証とアフターサービス」をご覧ください。

アイリスオーヤマ株式会社

〒980-8510 仙台市青葉区五橋2丁目12番1号
ホームページ <http://www.irisohyama.co.jp/>

お客様サポート

24時間365日
Web即時回答サービス



専用パーツのご購入

アイリスオーヤマ
公認通販サイト



製品に関するお問い合わせ **アイリスコール 0120-311-564** (通話料無料) / 修理に関するお問い合わせ **修理専用コール 0800-170-7070** (通話料無料)
【お電話での受付時間】 平日 9:00~17:00、土日祝日 9:00~12:00 / 13:00~17:00 (年末年始・夏期休業期間・会社都合による休日を除く)