

# ミル付きミキサー IJM-M800

## 取扱説明書

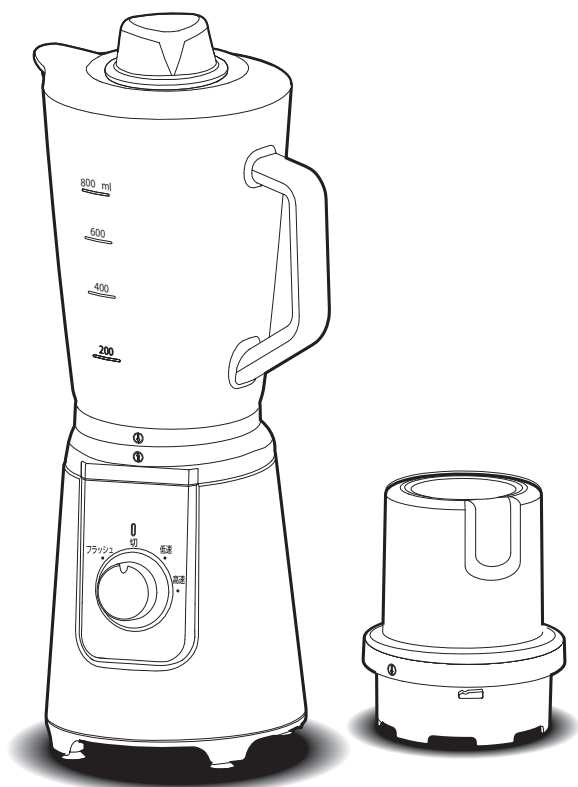

この商品は海外ではご使用になれません。  
FOR USE IN JAPAN ONLY

### 保証書付 (裏表紙)

このたびは、お買い上げいただきまことにありがとうございます。

- この取扱説明書をよくお読みになり、正しくお使いください。
- ご使用前に「安全上の注意」を必ずお読みください。
- この取扱説明書はお使いになる方がいつでも見ることができるよう大切に保管してください。
- 「保証書」は「お買い上げ日」「販売店名」の記入を必ず確かめ、販売店からお受け取りください。

## もくじ

### ご使用前に

安全上の注意 .....	2
各部の名称 .....	5
使用上の注意 .....	6

### 取り扱いかた

使いかた	
ミキサーの使いかた .....	6
ミルの使いかた .....	8
お手入れ .....	10
クッキングガイド .....	12

### こんなときには

故障かな?と思ったら .....	13
仕様 .....	15
保証とアフターサービス .....	15
保証書 .....	裏表紙

# 安全上の注意

最初に、この「安全上の注意」をよく読んでいただき、正しく使用してください。  
人への危害や、財産への損害を未然に防止するため、必ず守る必要があることを説明しています。

## 図記号の意味



注意を促す記号  
です。



禁止を示す記号  
です。



必ず行うことを示す記号  
です。



## 警告

誤った取り扱いをすると、人が死亡または重傷を負うおそれがある内容を示しています。

### 電源プラグ・電源コードは正しく使う



- 電源プラグのほこりは定期的  
に取る  
ほこりがたまると、湿気などで  
絶縁不良になり、火災・感電の  
原因になります。
- 電源プラグはコンセントの奥ま  
で確実に差し込む  
ショートによる火災・感電の原  
因になります。



プラグを抜く

- 使用後は、必ず電源プラグをコ  
ンセントから抜く
- 容器やカッターユニットの取り  
付け・取り外しは、必ず電源プ  
ラグをコンセントから抜いて行  
う  
感電や火災、けがの原因になり  
ます。



ぬれ手禁止

- ぬれた手で電源プラグの抜き差  
しをしない  
感電・やけど・けがの原因にな  
ります。



- 電源コードをたばねて通電しな  
い  
過熱してやけどや火災の原因に  
なります。電源コードは、必ず  
のばして使用してください。

- 乳幼児にプラグをなめさせない  
けがや感電の原因になります。



- 電源コードを傷つけない
- 持ち運び時や収納時に電源コー  
ドを引っ張らない  
傷つける、加工する、無理に曲  
げる、引っ張る、ねじる、重い  
ものを載せる、挟み込むなどし  
ないでください。  
電源コードが破損し、火災・感  
電の原因になります。
- 電源コードや電源プラグが傷ん  
だり、コンセントの差し込みが  
ゆるいときは使わない  
ショートによる火災・感電の原  
因になります。電源コードが破  
損したときは、修理専用コール  
へお問い合わせください。
- 持ち運び時や収納時に電源コー  
ドを引っ張らない  
火災・感電の原因になります。
- 交流100V以外では使わない  
火災・感電の原因になります。
- コンセントや延長コードなどの  
定格を超える使いかたをしない  
火災の原因になります。

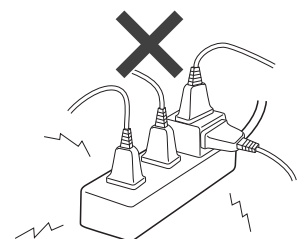



- 異常・故障時には直ちに使用を中止し、電源を切り、電源プラグをコンセントから抜く  
発煙・火災・感電のおそれがあります。

【異常の例】

- 異常な音やにおいがする
  - 電源プラグ・電源コードが異常に熱くなる
  - 電源コードを動かすと、通電したりしなかったりする
  - 触れるとビリビリ電気を感じる
- 使用を中止し、お買い上げの販売店またはアイリスコールへお問い合わせください。



- 取扱説明書に記載した以外の使いかたをしない
- 子供や取り扱いに不慣れな方に使わせたり、幼児に触れさせたりしない  
感電・けが・やけどの原因になります。



分解禁止

- 分解・修理・改造をしない  
火災・感電・けがの原因になります。  
修理については、お買い上げの販売店または修理専用コールへお問い合わせください。



接触禁止

- カッターに直接手を触れない  
けがをするおそれがあります。



- カッターが露出した状態で使用しない  
けがの原因になります。必ず容器・ふたを取り付けて使用してください。

- 運転中にふたを開けない
- 運転中に容器などの取り付け・取り外しをしない  
けがをするおそれがあります。  
ふたは、必ず運転が停止して、電源プラグを抜いてから開けてください。

- 容器の中にスプーン・はしなどを入れない  
機器が破損してけがをするおそれがあります。



水ぬれ禁止

- 水まわり、風呂場など水のかかる場所では絶対に使用しない
- 本体を水につけたり、本体に水をかけない  
火災・感電の原因になります。



注意

誤った取り扱いをすると、人がけがをしたり、物的損害が発生するおそれがある内容を示しています。



- 容器の最大分量以上に材料を入れない
- 40℃以上のお湯や、熱い材料は入れない  
破損してけがの原因になります。
- 容器を火にかけない
- 容器を電子レンジやオーブンに入れない  
火災の原因になります。



プラグを抜く

- 電源プラグを抜くときは、電源コードを持たずに必ず電源プラグを持って引き抜く  
電源コードが破損し、火災・感電の原因になります。



- 運転中に持ち運びしない  
けがの原因になります。

# 安全上の注意 つづき



- 吸気口・排気口をふさがない
- 毛足の長いじゅうたんの上や、紙など吸い込まれやすいものの上で使用しない  
吸気口・排気口は底面にあります。ふさがれると、過熱して火災の原因になります。
- 吸気口・排気口・その他の開口部に指や金属などの異物を入れない  
感電・故障の原因になります。



- カッターユニットは、ミキサーとミルでそれぞれ専用のものを使用する  
異常動作して、けがの原因になります。



- カッターユニットや容器は他の製品のものを使用しない
- カッターユニットや容器は他の製品に使用しない  
破損したり、異常動作したりして、けがの原因になります。



- ミキサー・ミル以外の用途に使用しない  
けが・火災の原因になります。
- 業務用など家庭用以外の用途に使用しない  
本製品は家庭用として設計されています。  
業務用など家庭用以外の用途に使用すると、火災などの原因になります。



- 変形や破損など異常があるときは使用しない  
けが・感電・火災の原因になります。
- 倒したり、ぶつかけたり、落としたり、強い衝撃をあたえない  
破損すると、けが・感電・火災の原因になります。



- カッターユニットと本体の間にものをはさまない  
異常動作したり、過熱したりして、けが・感電・火災の原因になります。
- 安全スイッチに触れない  
回転部が動き出してけがを  
おそれがあります。



- 屋外で使用しない  
故障してショートや火災の原因になります。
- 不安定な場所で使わない
- 火気の近くで使用しない  
火災・感電・けがの原因になります。
- テーブルの端などで使用しない  
落下してけがの原因になります。

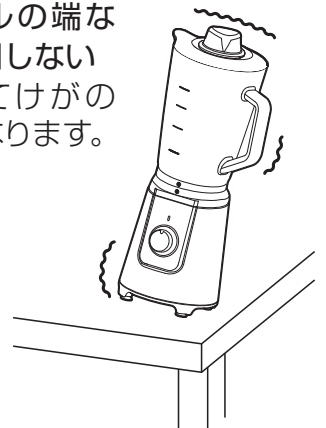

# 各部の名称

## ミキサー

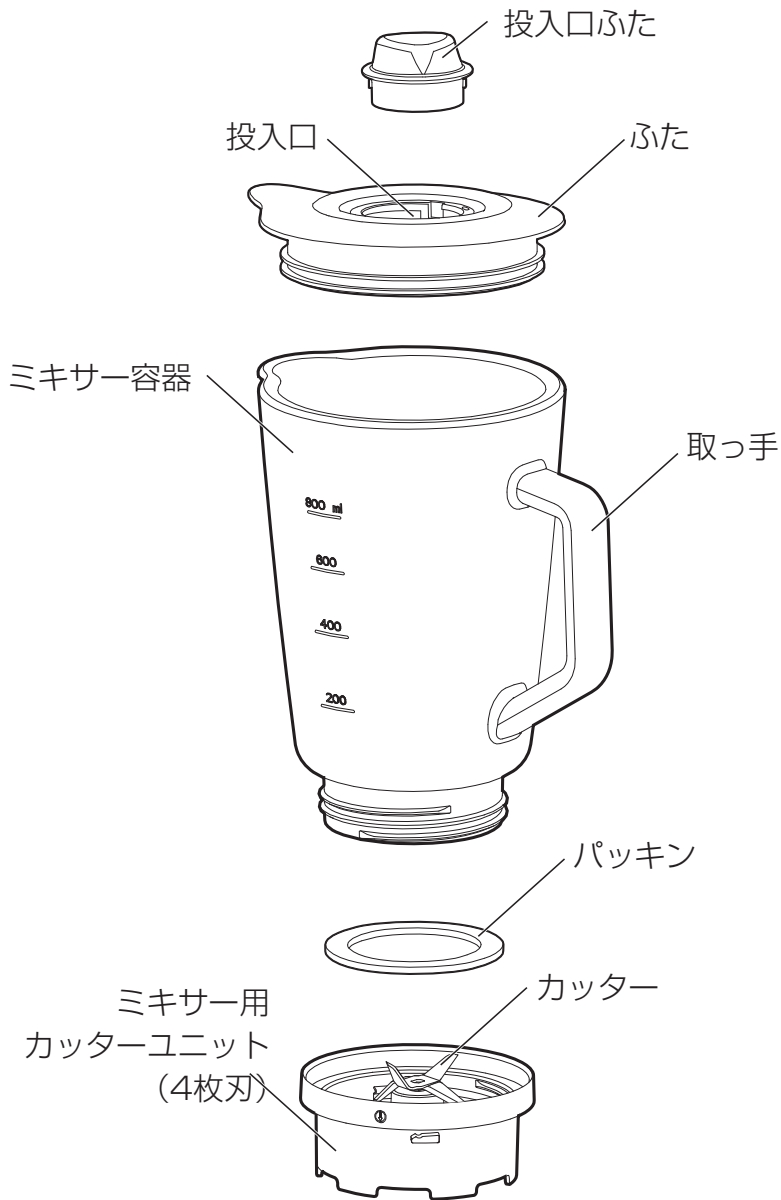

## ミル

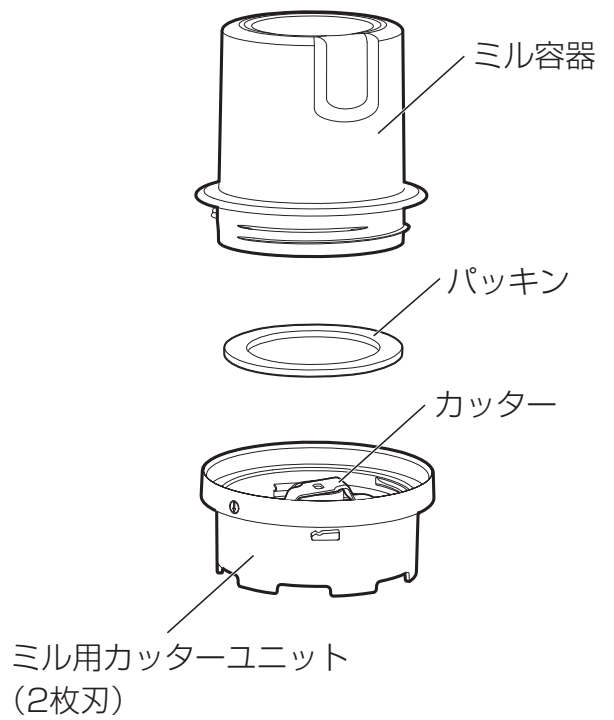

## 本体

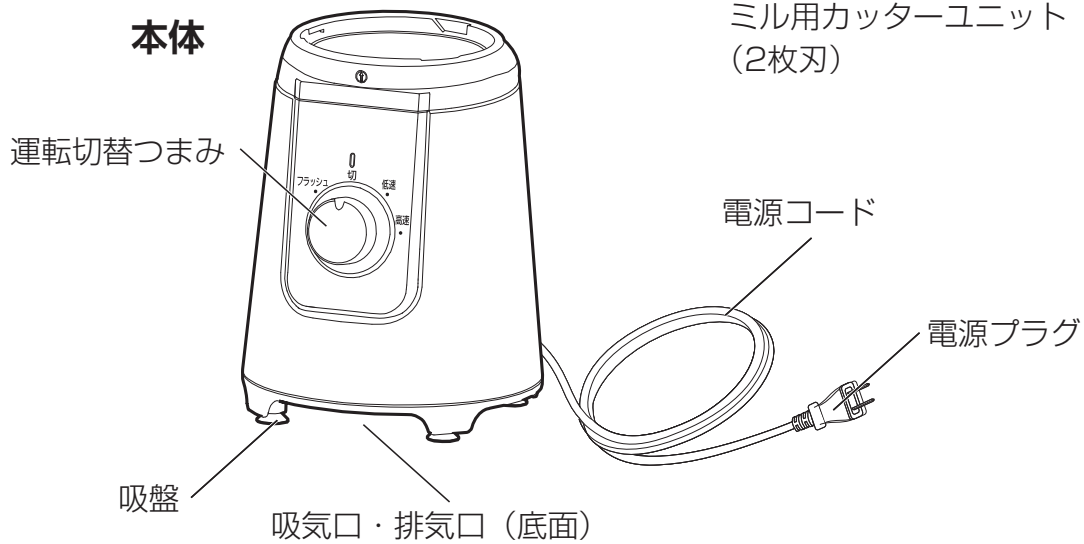

## 使用上の注意

- 容器が空の状態では運転しないでください。故障の原因になります。
- 定格時間を超えて運転しないでください。故障・性能低下の原因になります。連続運転または間欠運転の合計が2分までとし、30分以上停止してから再度運転してください。
- 材料が多すぎたりして運転が停止したときは、すぐに運転切替つまみを切にしてください。故障や過熱の原因になります。停止後、電源プラグを抜いてから、材料を少なくして再度運転してください。(→P14「モーターの保護装置が働いたときは」)
- ミキサー・ミルともに、使用できる材料を確認して使用してください。故障や破損の原因になります。
- パッキンが破損したり劣化したりした場合は、使用しないでください。交換用のパッキンについては、アイリスコールへお問い合わせください。

- 本体は底面に吸盤を備えています。落下などを防ぐために、しっかり固定してください。
- ラジオやテレビに近づけないでください。ラジオやテレビにノイズが入る場合があります。

### 廃棄について

- 製品や梱包材の廃棄については、お住まいの自治体の取り決めにしたがって処理してください。

## 使いかた

※ 初めて使用するときには、容器とカッターユニットを台所用洗剤でよく洗ってから組み立てて、使用してください。

### ■ ミキサーの使いかた

#### 注意 調理できない材料

- ミキサーでは次のような材料は調理できません。
  - ・ねばりがある材料（やまいも、もちなど）
  - ・水分の少ない材料（ゆでたじゃがいもなど）
  - ・かたい材料・乾燥した材料（冷凍食品・乾物・米など）
  - ・肉・魚類
  - ・繊維質の材料（野菜・果物の皮、たくあん、根こんぶなど）
  - ・2.5cm角以上の氷

### 1 パッキンをはさんで、ミキサーの容器とカッターユニットを組み立てる

※ パッキンは忘れずに取り付けてください。  
※ ミキサー容器はぐらつきがないようにしっかり締め込んでください。

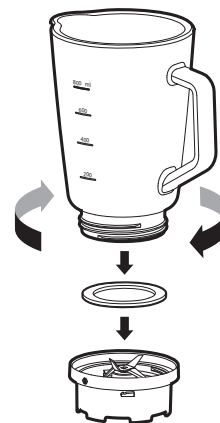

#### 警告

- カッターに直接触れないようにしてください。

### 2 材料を準備する

- ・材料の芯、皮、種、へたなどは取り除いてください。
- ・かたい材料は1cm角、柔らかい材料は2～3cm角に、あらかじめカットしてください。
- ・加熱調理が必要な材料は調理を済ませて、40℃以下に冷ましてください。

### 3 材料をミキサー容器に入れてふたをする

- 材料は、液体・柔らかい材料・かたい材料・角氷の順で入れてください。かたい材料や氷を先に入れると、カッターに引っかかって回転しないおそれがあります。
- 調理できる最大容量は800mLです。これ以上の量を入れないでください。
- ふたはしっかりと閉めてください。ふたがゆるいと、もれの原因になります。
- 投入口ふたもしっかり取り付けてください。

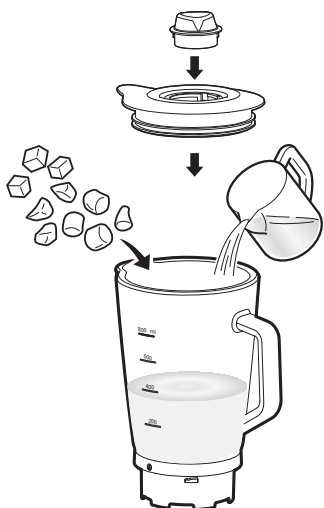

### 4 ミキサーを本体にセットする

- ミキサーを本体に載せた後、時計回りに回してしっかり固定してください。ミキサーと本体のマーク同士が合うようになります。

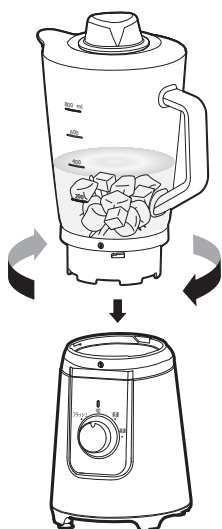

### 5 電源プラグをコンセントに差し込む

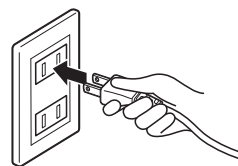

### 6 ふたを押さえながら、運転切替つまみを回して調理する

※連続運転または間欠運転の合計が2分までとし、30分以上停止してから再度運転してください。

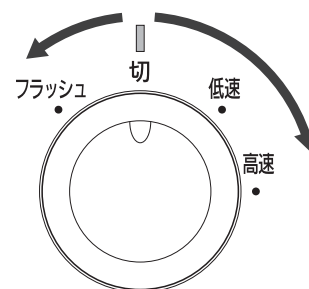

**高速**： 高速でカッターが回転して調理します。

**低速**： 低速でカッターが回転して調理します。

**切**： 運転を停止します。

**フラッシュ**： つまみを合わせている間だけカッターが高速で回転して調理します。

※材料が引っかかったときは、一度ミキサーを本体から取り外し、ひかかった材料を取り除いて、再度調理してください。

# 使いかた つづき

- 材料を継ぎ足しする場合は、投入口ふたを開けて入れてください。



- ※ 調理物が取り出しにくいときは、ゴムべらなどを使用してください。

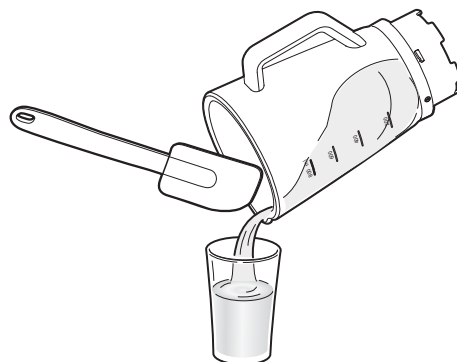

- できあがった調理物は早めにお召し上がりください。保存する場合は、適切な方法で保存してください。

## 7 できあがったら、運転切替つまみを切にして、電源プラグを抜く

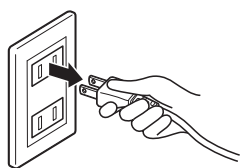
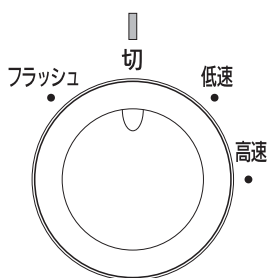

## 8 ミキサーを本体から取り外し、ふたを開けて調理物を取り出す

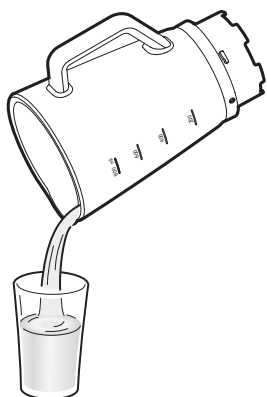

## ■ ミルの使いかた

### 注意 調理できない材料

- ミルでは次のような材料は調理できません。
  - ねばりがある材料（やまいも、もちなど）
  - かたくてかたまりになった材料（かつお節のかたまり、岩塩のかたまりなど）
  - 繊維質の材料
  - 肉・生の魚・ドライフルーツ
  - 冷凍食品
- 野菜などのみじん切りはしないでください。
- 漢方薬などには使用しないでください。

## 1 材料を準備する

- 材料は乾燥したものを使用してください。すりつぶしたときに水分が出てくるようなものは調理できません。
- 魚・野菜などの材料は、皮や骨、芯などを取り除いて、カットしておく。
- かたい材料は1cm角、柔らかい材料は2～3cm角にカットしてください。葉菜はゆでてからカットしてください。
- 湿気のある材料は加熱して水分を飛ばし、40℃以下に冷ましてください。



## 2 材料をミル容器に入れる

- MAXの線以上に材料を入れないでください。



## 3 パッキンをはさんで、ミルの容器とカッターユニットを組み立てる

- パッキンは忘れずに取り付けてください。
- ※ミルはぐらつかないようにしっかり締め込んでください。

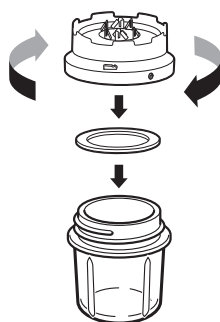

**警告**

- カッターに直接触れないようにしてください。

## 4 ミルを本体にセットする

- ミルを本体に載せた後、時計回りに回してしっかり固定してください。ミルと本体のマーク同士が合うようになります。

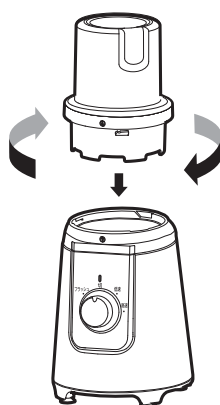

## 5 電源プラグをコンセントに差し込む

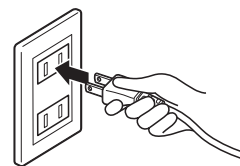

## 6 容器を押さえながら、運転切替つまみを回して調理する

- ※連続運転または間欠運転の合計が2分までとし、30分以上停止してから再度運転してください。

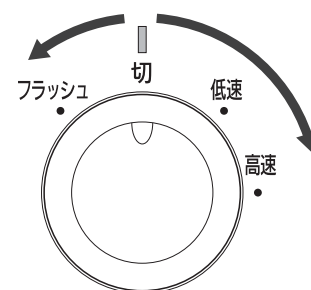
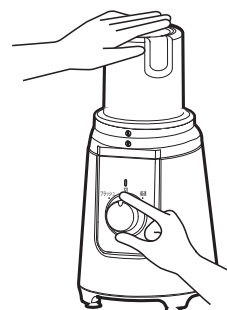

**高速**： 高速でカッターが回転して調理します。

**低速**： 低速でカッターが回転して調理します。

**切**： 運転を停止します。

**フラッシュ**： つまみを合わせている間だけカッターが高速で回転して調理します。

※材料が均一に碎けないときは、一度ミルを本体から取り外し、上下に軽く振って全体をまぜてから、再度調理してください。

## 使いかた つづき

- 7 できあがったら、運転切替つまみを切にして、電源プラグを抜く

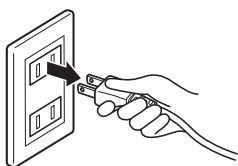
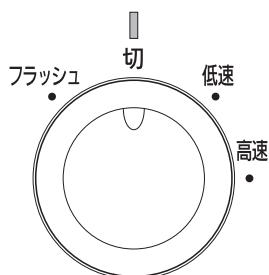

- 8 ミルを本体から取り外し、カッターユニットを取り外して、調理物を取り出す



- できあがった調理物は早めにお召し上がりください。保存する場合は、適切な方法で保存してください。

## お手入れ



### 警告

- お手入れは、必ず運転を停止して、電源プラグを抜いてから行ってください。
- カッターに直接触れないようにしてください。

- 洗剤、シンナー、ベンジン、漂白剤などは使用しないでください。

### ミキサー・ミル

容器・ふた・投入口ふた・カッターユニット・パッキンは分解して洗う

- ・ブラシなどで水洗い、または台所用洗剤で洗って、水で流してください。
- ・洗った後、よく乾かしてください。



### 汚れが落ちにくいときは

#### 1 容器に水またはぬるま湯を入れる

- ・容量 ミキサー：800mL  
ミル：70mL
- ・ミキサーは、容器・パッキン・カッターユニットを組み立てたままで行ってください。



## 2 台所用洗剤を数滴加えて、ふたをしっかりと閉める

- ミキサーは投入口ふたも忘れずに取り付けてください。
- ミルは、容器にパッキンとカッターユニットを取り付けてください。

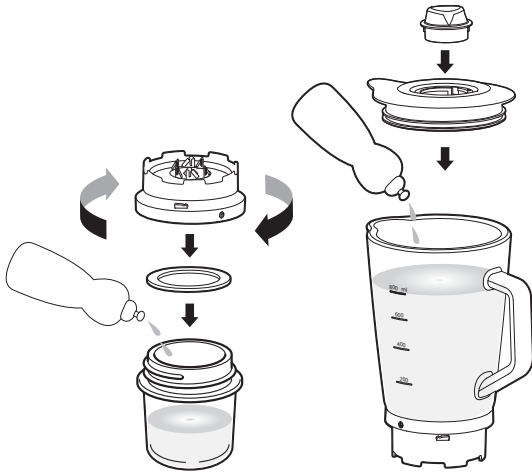

## 本体

水またはぬるま湯(40℃以下)を含ませたやわらかい布をよく絞って、汚れを拭き取る



- 本体には水をかけないでください。感電・けが・故障の原因になります。
- 化学ぞうきんを使用する場合は、その注意書きにしたがってください。

## 3 本体にセットし、電源プラグを接続して、低速で約30秒運転する

- 容器またはふたを上から押さえながら運転してください。

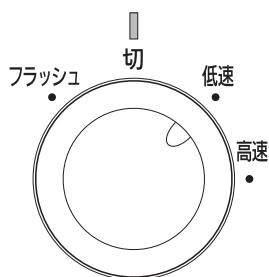
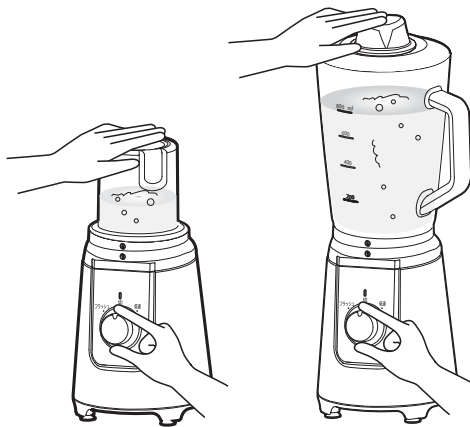

## 4 電源プラグを抜き、ミキサー・ミルを取り外して、分解して水洗いする

- 洗った後、よく乾かしてください。

# クッキングガイド

## バナナスムージー

### ミキサーメニュー

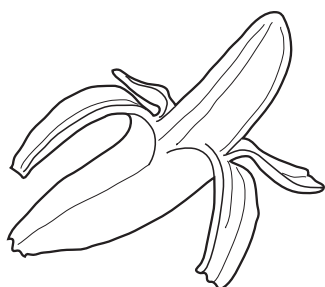

#### 材 料 (2人分)

バナナ.....2本      牛乳.....200mL  
バニラエッセンス.....2滴      氷 (キューブアイス).....4個

#### 作りかた

- 1 バナナの皮をむき、3cmにカットしてミキサー容器に入れる
- 2 牛乳・バニラエッセンス・氷を加える
- 3 つまみをフラッシュに合わせ、でき具合を見ながら調理する

## バジルペースト

### ミキサーメニュー

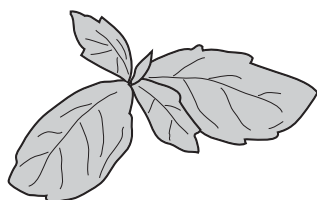

#### 材 料

バジルの葉 (生).....40～50g      松の実.....50g  
にんにく.....5g      塩.....5g  
パルメザンチーズ (粉).....50g      エクストラバージンオリーブオイル.....100mL

#### 作りかた

- 1 バジルの葉・松の実・にんにく・オリーブオイルを、数回に分けてミキサー容器に入れ、つまみをフラッシュに合わせて、でき具合を見ながら調理する。
- 2 塩とパルメザンチーズを加えて、さらに調理する。しっかりペースト状になったらできあがり。オリーブオイルの量を加減してかたさを調節する。
- 3 チャック付きのポリ袋などに詰めて冷凍保存、必要な分だけ取り出して使う。

## かつおふりかけ

### ミルメニュー

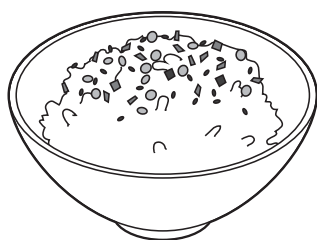

#### 材 料

だしをとった後のけずり節...しぼって100g      しろごま.....大さじ2  
しょうゆ.....大さじ2      みりん.....大さじ2  
ごま油.....大さじ1

#### 作りかた

- 1 フライパンにごま油を引き、けずり節を強火でこげないように炒め、水分を飛ばす (カラカラになるくらい)。
- 2 さらに白ごま・しょうゆ・みりんを加え、水分を飛ばす。
- 3 全体がぱらついてきたら火を止め、そのまま冷ます。
- 4 ミル容器に入れ、つまみを数回短くフラッシュに合わせて調理する。(好みによってごまは半分だけミルにかけ、半分を最後に加える)

# 故障かな？と思ったら

使用中に異常が生じた場合は、修理を依頼される前に本書をよくお読みのうえ、以下の点を確認してください。

状態	考えられる理由	処置
運転しない	●電源プラグが確実に差し込まれてない	●電源プラグを確実にコンセントに差し込んでください。
	●運転切替つまみが切になっている	●運転切替つまみを回して、 <b>高速</b> または <b>低速</b> または <b>フラッシュ</b> に合わせてください。
	●ミキサーまたはミルが本体に確実にハマっていない	●ミキサーまたはミルを本体に載せたら、時計回りに回して確実にハマせてください。(→P7、9)
調理物がもれる	●容器とカッターユニットの組み合わせが合っていない	●ミキサーにはミキサー用のカッターユニットを、ミルにはミル用のカッターユニットを取り付けてください。(→P5、6、9)
	●容器がカッターユニットにしっかり取り付けられていない	●容器をカッターユニットにねじ込んで、しっかり取り付けてください。
	●パッキンを付け忘れている	●容器を取り付ける前に、必ずパッキンをカッターユニットに取り付けてください。(→P6、9)
	●パッキンが破損または劣化している	●アイリスコールにお問い合わせください。
	●ミキサーのふたがしっかりしまっていない	●ミキサーのふたをしっかり閉めてください。
空回りする	●材料が引っかかっている	●引っかかっている材料を取り除いてください。(→P7)
		●材料の大きさや硬さを適切にしてください。(→P6、8)

# 故障かな？と思ったら つづき

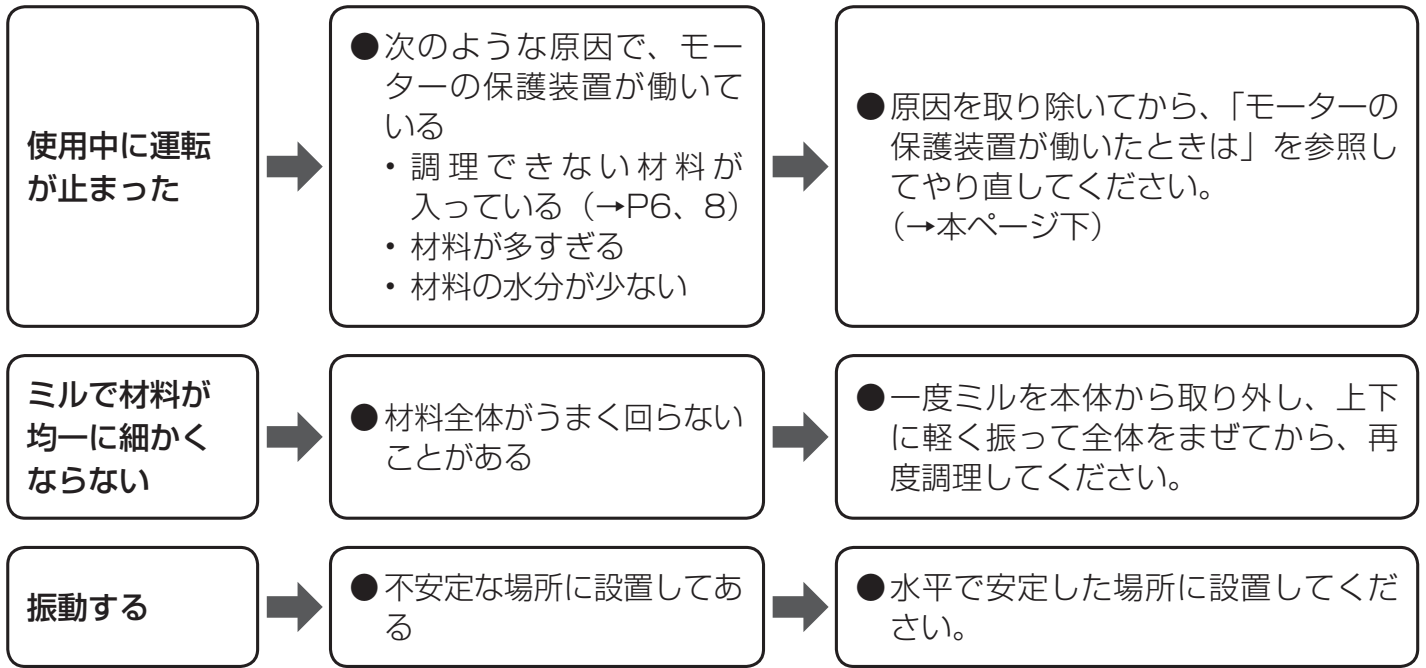

## それでも解決できないときは

お買い上げの販売店またはアイリスコールにお問い合わせください。



## 警告

● ご自分での分解・修理・改造はしないでください。

### ■ モーターの保護装置が働いたときは

モーターに負担がかかると、保護装置が働き運転が停止します。そのようなときは、以下の手順でやり直してください。

- 1 運転切替つまみを切にし、電源プラグを抜いて、30分以上休ませる
- 2 調理できない材料は取り除き、材料が多い時は減らす、水分を足すなどする
- 3 電源プラグを接続して、再度操作する

# 仕様

電源		AC 100V
定格周波数		50/60Hz
消費電力		200W
定格運転時間		連続または間欠運転の合計2分・停止30分のくり返し
定格容量	ミキサー	800mL
	ミル	70mL
製品サイズ (ミキサーセット時)		幅160×奥行130×高さ330mm
製品質量	本体+ミキサー	2.0kg
	ミルのみ	0.4kg
電源コード長さ		約1m

※ 商品の仕様は予告なく変更することがあります。

# 保証とアフターサービス

必ずお読みください。

## ■ 保証書

お買い上げの際に、所定の事項が記入されている保証書をお買い上げの販売店より必ずお受け取りください。

保証書がありませんと、無料修理保証期間内でも代金を請求される場合がありますので、大切に保管してください。

## ■ 保証期間

保証期間は、保証書（裏表紙）に記載されています。

保証期間内に故障した場合は、保証規定にしたがって修理させていただきます。

## ■ 保証期間経過後の修理

お買い上げの販売店または修理専用コールにご相談ください。修理により製品の機能が維持できる場合は、ご要望により有料にて修理いたします。

## ■ 補修用性能部品の保有期間について

当社はこの製品の補修用性能部品を製造打ち切り後、6年間保有しています。

性能部品とは、その製品の機能を維持するために必要な部品です。

## ■ アフターサービスについて

ご不明な点はお買い上げの販売店またはアイリスコールにお問い合わせください。

# ミル付きミキサー IJM-M800

# 保証書

本書は、お買い上げ日から下記期間内に故障が発生した場合に、下記の保証規定により無料修理を行うことをお約束するものです。

お買い上げ日 ※ 年 月 日		保証期間 お買い上げ日より：1年間 ただし、消耗品（パッキン類）を除く
お客様	お名前	※販売店 住所・店名  電話（ ） -
	ご住所 〒  電話（ ） -	

販売店様へ： ※印欄は必ず記入してお渡してください。

## 保証規定

- 取扱説明書、本体貼付ラベルなどの注意書きにしたがった正常な使用状態で故障及び損傷した場合には、弊社が無料にて修理または交換いたします。
- 保証期間内に、故障などによる無料修理をお受けになる場合には、お買い上げの販売店にて、保証書をご提示のうえ、修理をご依頼ください。
- 保証内容は本製品自体の無料修理に限ります。保証期間内においても、その他の保証はいたしかねます。
- ご転居や贈答品などで本保証書に記入してある販売店に修理をご依頼になれない場合には、アイリスコールにお問い合わせください。
- 保証期間内におきましても次の場合には有料修理になります。
  - 使用上の誤り、不当な修理、改造などによる故障及び損傷
  - お買い上げ後の落下などによる故障及び損傷
  - 火災、地震、その他の天災地変による故障及び損傷
  - 一般家庭用以外（たとえば業務用の長時間使用、車両・船舶への搭載など）に使用された場合の故障及び損傷
  - お買い上げ後の移動、輸送または什器・備品などとの接触による故障及び損傷
  - 本書の提示がない場合
  - 本書にお買い上げ年月日、お客様名、販売店名の記入のない場合、あるいは字句を書き換えられた場合
- 本書は日本国内においてのみ有効です。
- 本書は再発行いたしませんので紛失しないよう大切に保管してください。

修理メモ

※ この保証書は本書に明示した期間、条件のもとにおいて無料修理をお約束するものです。したがって、この保証書によって保証書を発行しているもの（保証責任者）、及びそれ以外の事業者に対するお客様の法律上の権利を制限するものではありません。保証期間経過後の修理などについてご不明の場合は、お買い上げの販売店またはアイリスコールにお問い合わせください。

※ 保証期間経過後の修理、補修用性能部品の保有期間については、「保証とアフターサービス」をご覧ください。

**アイリスオーヤマ株式会社** 〒980-8510 仙台市青葉区五橋2丁目12番1号  
ホームページ <http://www.irisohyama.co.jp/>

製品に関するお問い合わせは

**アイリスコール** (通話料無料)

**0120-311-564**

修理に関するお問い合わせは

**修理専用コール** (通話料無料)

**0800-170-7070**

受付時間 平日 9:00～17:00、土・日・祝日 9:00～12:00 / 13:00～17:00  
(年末年始・夏期休業期間・会社都合による休日を除く)

FAX でのお問い合わせは (通信料無料)

**0800-888-2600**

Web からの問い合わせは

<http://www.irisohyama.co.jp/support/>

メールフォームにご記入のうえ送信してください