

# アイスクリームメーカー

ICM-01

## 取扱説明書

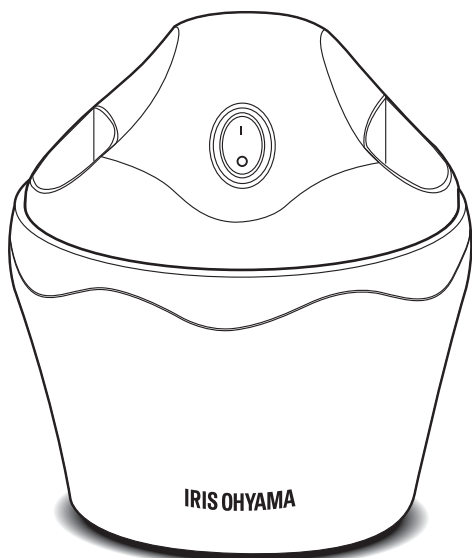

この商品は海外では使用できません。  
FOR USE IN JAPAN ONLY

### 保証書付

このたびは、お買い上げいただき、まことにありがとうございます。

- この取扱説明書をよくお読みになり、正しくお使いください。
- ご使用前に「安全上の注意」を必ずお読みください。
- 「保証書」は「お買い上げ日」「販売店名」の記入を必ず確かめ、販売店からお受け取りください。
- この取扱説明書はお使いになる方がいつでも見ることができるよう大切に保管してください。

## もくじ

### ご使用前に

安全上の注意 .....	2
使用上の注意 .....	6
各部の名称 .....	7

### 取り扱いかた

使いかた .....	8
クッキングガイド .....	11
お手入れ .....	13

### こんなときには

故障かな?と思ったら .....	14
仕様 .....	15
保証とアフターサービス .....	15
保証書 .....	裏表紙

# 安全上の注意

最初に、この「安全上の注意」をよく読んでいただき、正しく使用してください。人への危害や、財産への損害を未然に防止するため、必ず守る必要があることを説明しています。

## 図記号の意味



注意を示す記号です。



禁止を示す記号です。



必ず行うことを示す記号です。



## 警告

誤った取り扱いをすると、人が死亡または重傷を負うおそれがある内容を示しています。



- 異常を感じたら、ただちに使用を中止し、電源を切り、電源プラグをコンセントから抜く  
発煙・火災・感電のおそれがあります。

### 〔異常の例〕

- 異常な音やにおいがする
  - 電源プラグ・電源コードが異常に熱くなる
  - 電源コードを動かすと、通電したりしなかったりする
  - 触れるとビリビリ電気を感じる
- ➔ 使用を中止し、お買い上げの販売店またはアイリスコールへお問い合わせください。



- 運転中にふたを開けない  
けがをするおそれがあります。ふたは、必ず運転が停止して、電源プラグを抜いてから開けてください。
- 運転中に、ポットの中に手や髪の毛、衣服の端、スプーン、へらなどを入れない  
けがをするおそれがあります。



分解禁止

- 本体を分解しない
  - 自分で修理しない
  - 改造しない
- 火災・感電・けがの原因になります。  
修理については、お買い上げの販売店または修理専用コールへお問い合わせください。

## 電源プラグ・電源コードは正しく使う



- 電源プラグのほこりは定期的にとる  
ほこりがたまると、湿気などで絶縁不良になり、火災・感電の原因になります。
- 電源プラグはコンセントの奥まで確実に差し込む  
ショートによる発火・感電の原因になります。



プラグを抜く

- 使用後は、必ず電源プラグをコンセントから抜く
- 本体やふた、かくはん棒の取り付け・取り外しは、必ず電源プラグをコンセントから抜いて行う  
感電やけがの原因になります。



ぬれ手禁止

- ぬれた手で電源プラグの抜き差しをしない  
感電・やけど・けがの原因になります。



- 電源コードや電源プラグが傷んだり、コンセントの差し込みがゆるいときは使わない  
ショートによる火災・感電の原因になります。電源コードが破損したときは、修理専用コールへお問い合わせください。
- 電源コードを傷つけない
- 持ち運び時や収納時に電源コードを引っ張らない  
傷つける、加工する、無理に曲げる、引っ張る、ねじる、重いものを載せる、挟み込むなどしないでください。  
電源コードが破損し、火災・感電の原因になります。
- 電源コードをたばねて通電しない  
過熱してやけどや火災の原因になります。電源コードは、必ずのばして使用してください。
- コンセントや延長コードなどの定格を超える使いかたをしない
- 交流100V以外では使わない  
火災の原因になります。
- 乳幼児に電源プラグをなめさせない  
けがや感電の原因になります。

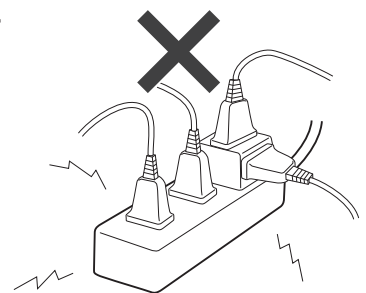

# 安全上の注意 つづき



水ぬれ禁止

- 水まわり、風呂場など湿気のある場所では絶対に使用しない
- 本体を水につけたり、本体に水をかけない  
火災・感電の原因になります。



## 注意

誤った取り扱いをすると、人がけがをしたり、物的損害が発生する内容を示しています。



- 取扱説明書に記載された以外の使いかたをしない
- 子供や取り扱いに不慣れな方だけで使わせたり、幼児に触れさせたりしない  
火災・やけど・感電・けがの原因になります。
- 業務用など家庭用以外で使用しない  
本製品は家庭用として設計されています。業務用など家庭用以外に使用すると、火災などの原因になります。



プラグを抜く

- 電源プラグを抜くときは、電源コードを持たずに必ず電源プラグを持って引き抜く  
電源コードが破損し、火災・感電の原因になります。



- 使用中や持ち運ぶときに、電源コードがぶら下がらないようにする  
子供がつかんだりすると落下してけがの原因になります。



- 屋外で使用しない  
故障してショートや火災の原因になります。
- 不安定な場所で使わない
- 火気の近くで使用しない  
火災・感電・けがの原因になります。
- テーブルの端などで使用しない  
落下してけがの原因になります。

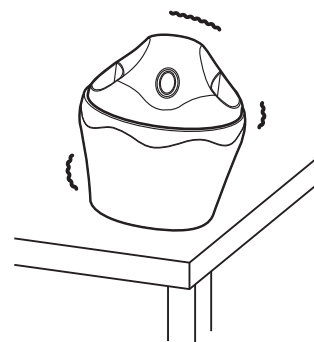



- 変形や破損など異常があるときは使用しない  
けが・感電・火災の原因になります。
- 倒したり、ぶついたり、落としたり、強い衝撃  
をあたえない  
破損すると、けが・感電・火災の原因になります。

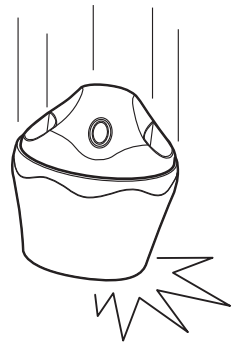

- 火にかけない
- 電子レンジやオーブンに入れない  
火災の原因になります。



接触禁止

- 冷やしたポットに直接手で触れない  
凍傷・けがの原因になります。ミトンやふきん  
などを使用してください。
- 万一ポットの蓄冷剤がもれ出したときは、直接触れない  
かぶれなどの原因になります。万一皮膚や衣服についたときは、  
直ちに水で洗い流してください。

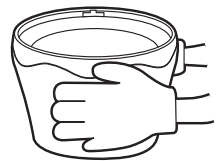

- 運転中に持ち運びしない  
けがの原因になります。



- 移動するときは、必ずポットの下側を持つ  
落下してけがをするおそれがあります。



- 本製品の部品を他の機器に使用しない
- 付属の部品以外取り付けない  
けが・感電・火災の原因になります。

# 使用上の注意

- 定格時間を超えて連続運転しないでください。

故障・性能低下の原因になります。連続運転できるのは30分までです。30分を超えて運転が必要なときは、1時間以上停止してから再度運転してください。

## モーターの保護装置について

- 材料が多すぎたり、凍りついたりしてかくはん棒が回りにくくなると、モーターの過熱防止のために、回転方向が反転します。ひんぱんに回転方向が反転する場合は、電源を切り、電源プラグを抜いて、材料を減らしたり、凍りついた材料を取りのぞいたりしてみてください。
- 材料が引っかかり回転できなくなると、モーターの保護のため運転が停止します。そのようなときは、電源を切り、電源プラグを抜いて、モーターが冷めるまで待ってください。(1時間以上)

## 廃棄について

- 製品や梱包材の廃棄については、お住まいの自治体の取り決めにしたがって処理してください

# 各部の名称

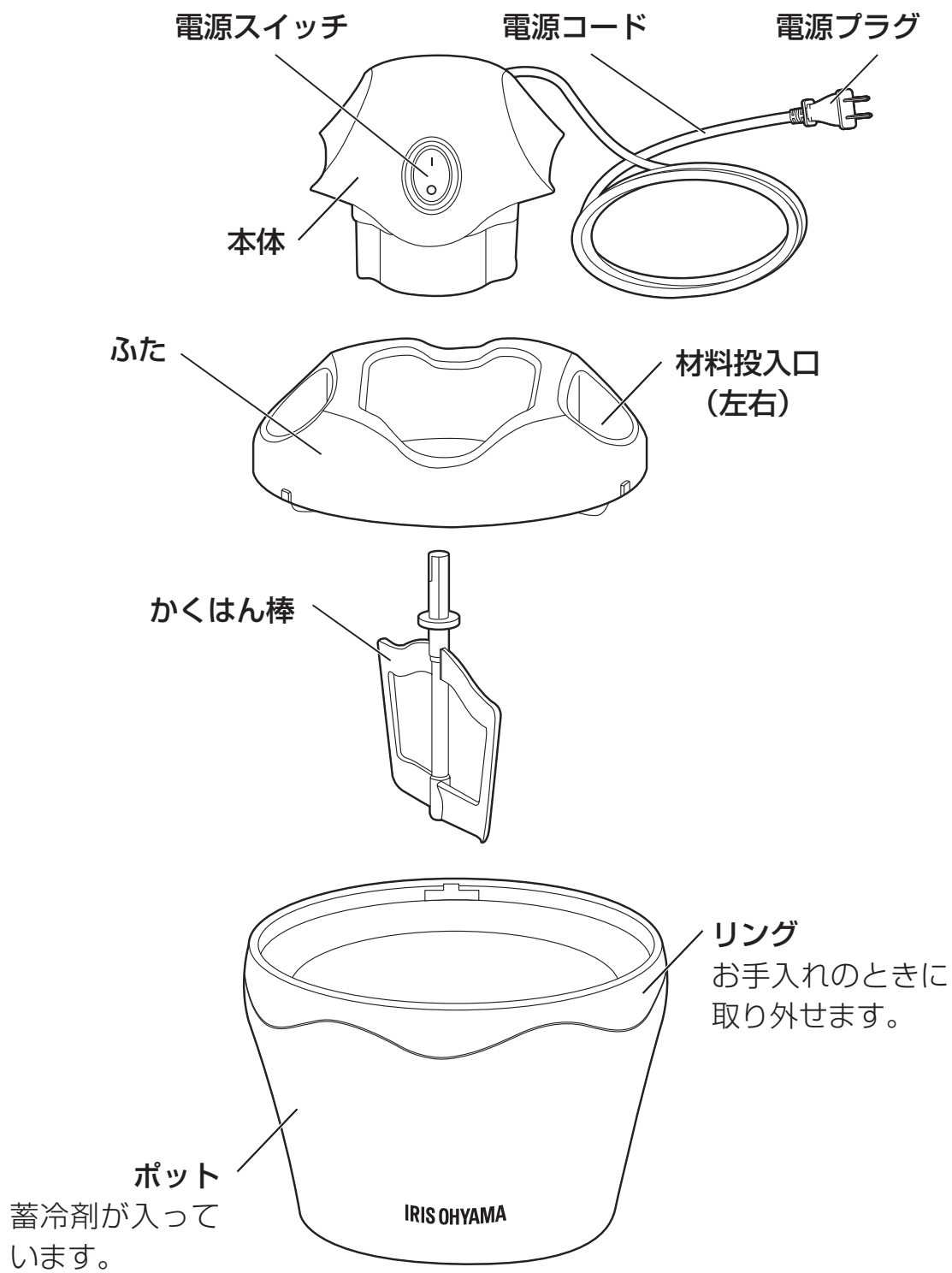

# 使いかた

使用する前に、ふた・かくはん棒・ポットを台所用洗剤でよく洗い、水で流した後、よく乾かしてください。(→お手入れ、P13)

※本体には水をかけないでください。

## ■ポットについて

- 落としたり、強い衝撃を与えないでください。

破損すると、蓄冷剤がもれ出すおそれがあります。

- 冷やすときは、縦にして冷凍庫の奥に入れてください。

逆さにしたり、横にしたり、傾けたりしないでください。蓄冷剤が片寄って冷えてしまうことがあります。

また、開口部をふさがないでください。

- 冷凍庫に入れる前に、必ず内側についた水分をよく拭き取ってください。

水分が凍りつくると、かくはん棒が回らなくなったり、故障したりする原因になります。内側に氷がついたときは、取り除いてから使用してください。

- できあがったアイスクリームを取り出すときに、金属のスプーンやナイフは使わないでください。

ポットが傷付くおそれがあります。

- 一度使用したポットは一旦室温に戻し、洗って乾かしてください。

蓄冷剤が完全に解凍されないまま冷凍庫に入れると、蓄冷剤が片寄って固まり、アイスクリームの調理にむらが出ることがあります。

室温に戻ったことを確認するには、ポットを振って、ポチャンポチャンと音がするか確かめてください。

## ■準備

### 1 ポットを冷凍庫で8時間以上冷やす

※ポットが完全に冷えるまで約8時間かかります。

※冷凍庫は、庫内温度が $-18^{\circ}\text{C}$ 以下に設定できる **\*\*\*** (スリースター) 以上の冷凍冷蔵庫を使用し、温度調節は中より低温にしてください。

### 2 材料を準備する

- 材料は、クッキングガイド (P11) を参考に、お好みで果物やナッツ、チョコレートなどを砕いて入れたり、牛乳や生クリームを減らしてお酒や抹茶、シロップなどを入れたりしてください。

※入れるものの甘さによって砂糖の量も調節してください。

- 材料はよく混ぜ合わせておいてください。
- 材料はアイスクリームメーカーに入れる直前まで、冷蔵庫で冷やしておいてください。
- アイスクリームメーカーが回転すると、空気を取り込みふんわりと仕上げます。空気が含まれる分、体積が増えるので、あふれないように材料の量を調整してください。材料の総量は約200mLまでにしてください。

## ■ 調理

### 1 ふたに本体を取り付ける

- 向きを合わせて、カチッとなるまで押し込んでください。

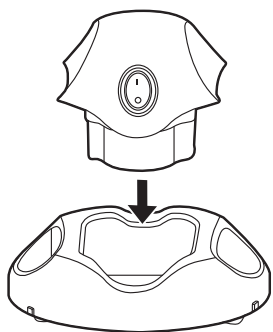

#### 本体を外す時は

- ふた裏側のつめを、内側に押しながら外してください。

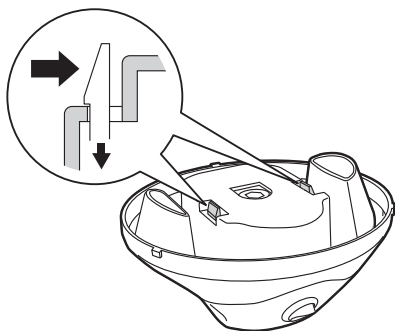

### 2 かくはん棒を取り付ける

- かくはん棒のシャフトを、ふたの下側から、本体の回転部にしっかりと差し込んでください。

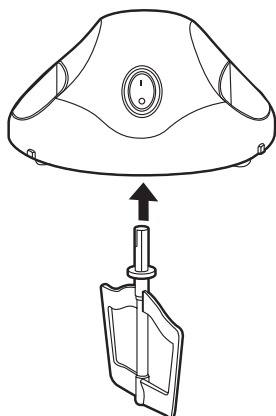

### 3 ポットを冷凍庫から取り出し、ふたを取り付ける

- ふたの3か所の突起を、ポット内側の凹部(3か所)に合わせてセットし、左右どちらかに回して固定してください。

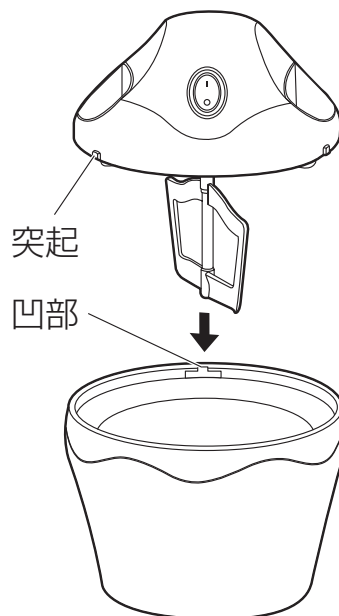

**注意**

- 冷やしたポットに直接手で触れないでください。ミトンやふきんなどを使用して持ち運び・組み立てを行ってください。

### 4 電源プラグをコンセントに接続し、電源スイッチを入(Ⅰ)にする

- 運転が始まります。

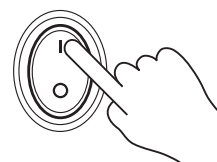
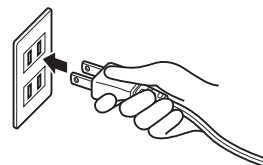

つづく→

# 使いかた つづき

## 5 材料を材料投入口から入れる

- ・約5～20分でできあがります。
- ※必ず運転開始後に材料を入れてください。材料を先に入れると固まって張り付き、かくはん棒が回転しなくなることがあります。
- ※30分以上連続運転はしないでください。

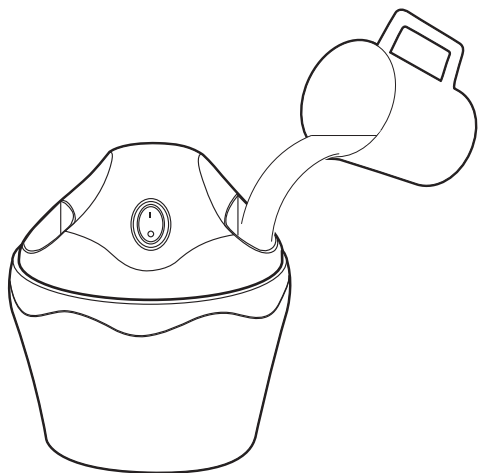

- 材料の量・質・温度によって固まる時間が違ってきます。20分たっても固まらないときは、別な容器に材料を移し、冷凍庫に入れて固めてください。
- でき上がったら、すぐに取り出してください。そのままにすると、材料がポットの内側に張り付いて固まり、取り出しにくくなります。

## 6 できあがったら、電源スイッチを切(O)にして、電源プラグを抜く

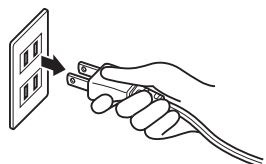
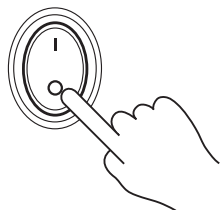

## 7 ふたを開け、できあがったアイスクリームを取り出す

- ・ゴムべらやプラスチック製のスプーンなどで取り出してください。



- できあがったアイスクリームは早めに食べてください。保存する場合は、適切な容器に入れ、冷凍庫で保存してください。
- 冷凍庫で固まったアイスクリームを、再度アイスクリームメーカーに入れしないでください。

# クッキングガイド

## バニラアイスクリーム

### 材 料 (2人分)

卵黄.....	小1個分	砂糖.....	25g
生クリーム.....	100mL	牛乳.....	40mL
バニラエッセンス.....	1～2滴		

### 作りかた

- 1 ボウルに卵黄・砂糖を入れ、泡立て器で白っぽくなるまで混ぜる
- 2 生クリーム・牛乳・バニラエッセンスを加えて、よく混ぜ合わせる
- 3 でき上がった材料を冷蔵庫で冷やす
- 4 冷凍庫で冷やしたポットを取り出し、アイスクリームメーカーをセットする
- 5 電源スイッチを入(1)にして、材料を流し込み、できあがりを待つ

## チョコレートアイスクリーム

### 材 料 (2人分)

卵黄.....	小1個分	砂糖.....	20g
生クリーム.....	30mL	牛乳.....	80mL
ココアパウダー.....	大さじ1	チョコレート.....	15g

### 作りかた

- 1 ボウルに卵黄・砂糖を入れ、泡立て器で白っぽくなるまで混ぜる
- 2 生クリーム・牛乳を加えて、よく混ぜ合わせる
- 3 ココアパウダーをふるい入れながらよく混ぜ、粗みじん切りにしたチョコレートを加える
- 4 でき上がった材料を冷蔵庫で冷やす
- 5 冷凍庫で冷やしたポットを取り出し、アイスクリームメーカーをセットする
- 6 電源スイッチを入(1)にして、材料を流し込み、できあがりを待つ

## イタリアンジェラート

### 材 料 (2人分)

牛乳.....	120mL	生クリーム.....	30mL
スキムミルク.....	大さじ1	グラニュー糖.....	20g
バニラエッセンス.....	1～2滴		

### 作りかた

- 1 なべにバニラエッセンス以外の材料を入れ、火にかけて、グラニュー糖が溶けるまで混ぜ合わせる
- 2 火からおろし、バニラエッセンスを加えて混ぜる
- 3 なべごと氷水につけて2の材料を冷やす
- 4 冷凍庫で冷やしたポットを取り出し、アイスクリームメーカーをセットする
- 5 電源スイッチを入(1)にして、材料を流し込み、できあがりを待つ

## ストロベリーシャーベット

### 材 料 (2人分)

いちご.....	120g	砂糖.....	25g
レモン汁.....	小さじ1		

### 作りかた

- 1 いちごは洗ってへたを取り、ミキサーにかけてピューレにする
- 2 レモン汁・砂糖を加えてよく混ぜる
- 3 でき上がった材料を冷蔵庫で冷やす
- 4 冷凍庫で冷やしたポットを取り出し、アイスクリームメーカーをセットする
- 5 電源スイッチを入(1)にして、材料を流し込み、できあがりを待つ

# お手入れ



- お手入れは、必ず電源を切り、電源プラグを抜いてから行ってください。

- 使用後は、必ず毎回お手入れしてください。
- 重そう、酢、酸性・アルカリ性の強い洗剤・薬品、漂白剤、研磨剤の入ったスポンジ、金属たわしなどは使用しないでください。

## 本体

よく絞ったふきんで拭く

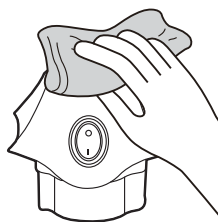

- 本体には水をかけないでください。感電・けが・故障の原因になります。
- 化学ぞうきんは使用しないでください。

## ポット・ふた・かくはん棒

柔らかいスポンジなどで洗い、水で流す

- ・ポットは室温に戻してから、よく洗ってください。
- ・洗った後、よく乾かしてください。
- ・汚れが落ちにくいときは、台所用洗剤で洗い、水でよく流してください。

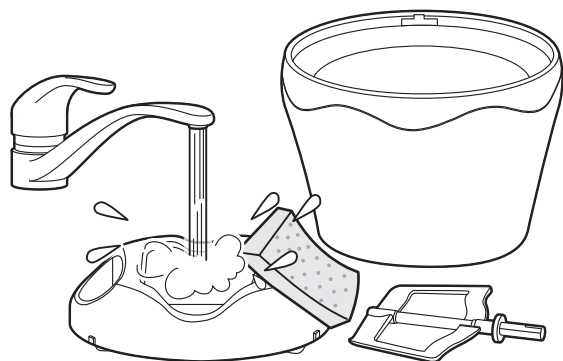

ポットの溝の汚れが気になったときは、リングを取り外して洗う

- ・リングは上に引っ張って取り外してください。
- ・リングを取り付けるときは、ポットの凸部とリングの凹部を合わせて、上から押し込んでください。
- ・よく乾かしてから取り付けてください。

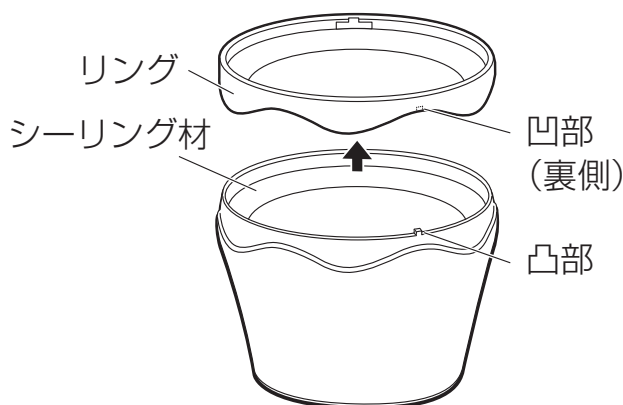

- シーリング材の部分は強く洗わないでください。蓄冷剤が漏れ出す原因になります。
- ポットは、つけおき洗いしないでください。

## 収納のしかた

洗った後、よく乾かして組み立て、梱包箱かポリ袋に入れて保管する

# 故障かな？と思ったら

使用中に異常が生じた場合は、修理を依頼される前に本書をよくお読みのうえ、以下の点を確認してください。

状態	考えられる原因	処置
運転しない	● 電源プラグが確実に差し込まれていない	● 電源プラグをコンセントに確実に差し込んでください。
かくはん棒が回転しない	● かくはん棒がきちんと本体の回転軸に差し込まれていない	● かくはん棒を確実に本体の回転軸に差し込んでください。
	● 材料がポットに張り付いた	● 材料は、必ず運転を開始してから入れてください。
アイスクリームができない	● ポットが十分に冷えていない	● ポットの内側が十分冷えるように、縦にして上を開け、冷凍庫の奥に入れてください。
		● *** (スリースター) 以上の冷凍冷蔵庫を使用し、 $-18^{\circ}\text{C}$ 以下で、8時間以上冷やしてください。
	● 材料の温度が高い	● 使用直前まで冷凍庫から取り出さないでください。
アイスクリームがあふれる	● 材料の分量が多い (約200mLまで)	● 材料はあらかじめ冷蔵庫などで冷やしてください。
		● アイスクリームができあがるとふくらむので、入れる量を守ってください。
できあがりにむらがある	● 材料がよく混ざっていない	● 材料は、よく混ぜてから入れてください。

それでも解決できないときは

お買い上げの販売店、またはアイリスコーポレーションへお問い合わせください。



**警告**

● ご自分での分解・修理・改造はしないでください。

# 仕様

電源電圧	AC 100V
電源周波数	50/60Hz
消費電力	7W
定格運転時間	連続30分
ポット定格容量	500mL
ポット投入可能量	200mL
電源コード長さ	約1.0m
寸法	幅146×奥行146×高さ162mm（電源コード含まず）
質量	1.0kg

※製品の仕様は予告なく変更することがあります。

# 保証とアフターサービス

必ずお読みください。

## ■ 保証書

お買い上げの際に、所定の事項が記入されている保証書をお買い上げの販売店より必ずお受け取りください。

保証書がないと、保証期間内でも代金を請求させていただく場合がありますので、大切に保管してください。

## ■ 保証期間

保証期間は、保証書（裏表紙）に記載されています。

保証期間内に故障した場合は、保証規定にしたがって修理させていただきます。

## ■ 保証期間経過後の修理

お買い上げの販売店または修理専用コールにご相談ください。修理により製品の機能が維持できる場合は、ご希望により有料にて修理いたします。

## ■ 補修用性能部品の保有期間について

当社はこの製品の補修用性能部品を製造打ち切り後、5年間保有しています。性能部品とは、その製品の機能を維持するために必要な部品です。

## ■ アフターサービスについて

ご不明な点はお買い上げの販売店またはアイリスコールにお問い合わせください。

# アイスクリームメーカー ICM-01

# 保証書

本書は、お買い上げ日から下記期間内に故障が発生した場合に、下記の保証規定により無料修理を行うことをお約束するものです。

お買い上げ日 ※ 年 月 日		保証期間 お買い上げ日より：1年間	
お客様	お名前	※販売店	住所・店名
	ご住所 〒		
	電話 ( ) -		電話 ( ) -

販売店様へ： ※印欄は必ず記入してお渡しください。

## 保証規定

- 取扱説明書、本体貼付ラベルなどの注意書きにしたがった正常な使用状態で故障及び損傷した場合には、弊社が無料にて修理または交換いたします。
- 保証期間内に、故障などによる無料修理をお受けになる場合には、お買い上げの販売店にて、保証書をご提示のうえ、修理をご依頼ください。
- 保証内容は本製品自体の無料修理に限ります。保証期間内においても、その他の保証はいたしかねます。
- ご転居や贈答品などで本保証書に記入してある販売店に修理をご依頼になれない場合には、アイリスコールにお問い合わせください。
- 保証期間内におきましても次の場合には有料修理になります。
  - ①使用上の誤り、不当な修理、改造などによる故障及び損傷
  - ②お買い上げ後の落下などによる故障及び損傷
  - ③火災、地震、その他の天災地変による故障及び損傷
  - ④一般家庭用以外（たとえば業務用の長時間使用、車両・船舶への搭載など）に使用された場合の故障及び損傷
  - ⑤お買い上げ後の移動、輸送または什器・備品などとの接触による故障及び損傷
  - ⑥本書の提示がない場合
  - ⑦本書にお買い上げ年月日、お客様名、販売店名の記入のない場合、あるいは字句を書き換えられた場合
- 本書は日本国内においてのみ有効です。
- 本書は再発行いたしませんので紛失しないよう大切に保管してください。

### 修理メモ

※この保証書は本書に明示した期間、条件のもとにおいて無料修理をお約束するものです。したがって、この保証書によって保証書を発行しているもの（保証責任者）、及びそれ以外の事業者に対するお客様の法律上の権利を制限するものではありません。保証期間経過後の修理などについてご不明の場合は、お買い上げの販売店またはアイリスコールにお問い合わせください。  
※保証期間経過後の修理、補修用性能部品の保有期間については、「保証とアフターサービス」をご覧ください。

## アイリスオーヤマ株式会社

〒980-8510 仙台市青葉区五橋2丁目12番1号  
ホームページ <http://www.irisohyama.co.jp/>

製品に関するお問い合わせは

**アイリスコール** (通話料無料)

**0120-311-564**

受付時間 平日 9:00～17:00、土・日・祝日 9:00～12:00 / 13:00～17:00  
(年末年始・夏期休業期間・会社都合による休日を除く)

FAX でのお問い合わせは (通信料無料)

**0800-888-2600**

Web からの問い合わせは

**<https://www.irisohyama.co.jp/support/>**  
メールフォームにご記入のうえ送信してください