

スピーカーフォン_CMS-101

ヘルプガイド

スピーカーフォン

型番:CMS-101



このたびは、お買い上げいただきまことにありがとうございます。

- この取扱説明書をよくお読みになり、正しくお使いください。
- ご使用前に「安全上の注意」を必ずお読みください。
- ヘルプガイドの使いかたは、「[ヘルプガイドについて P2](#)」をご確認ください。

この商品は海外ではご使用になれません。
FOR USE IN JAPAN ONLY

ヘルプガイドについて

ここでは「ヘルプガイド」の使いかたを案内します。

当サイトは下記のブラウザでの使用を推奨しています。
Microsoft Edge(最新版)、Google Chrome(最新版)

ーヘルプガイドについて



① メニュー/検索タブ

選択すると、メニュー一覧が表示されます。検索タブと切り替えて使用します。

② メニューリスト

メニュー一覧を表示させます。

③ 検索タブ

選択すると、目的の情報を検索できるようになります。メニュータブと切り替えて使用します。

④ 製品名、型番

お問い合わせ時には、製品名と型番をご連絡お願いいたします。

⑤ ページ内リンク

選択すると、ページ内の該当情報が表示されます。

⑥ 関連ページリンク

選択すると、ヘルプガイド内の該当ページが表示されます。

検索について



7 フリーワード検索

キーワードを入力することで、目的の情報を検索することができます。

8 検索リスト

検索した結果が表示されます。選択すると、ヘルプガイド内の該当ページが表示されます。

- ・ デザインおよび仕様は予告なく変更することがあります。

もくじ

ご使用前に.....	6
安全上の注意.....	6
使用上の注意.....	8
Bluetooth®機能.....	9
各部の名称と機能.....	10
準備.....	11
付属品の確認.....	11
充電.....	12
電源オン/オフ.....	13
接続する.....	14
Bluetooth®接続でペアリング(機器登録)する.....	14
パソコンと USB で接続する.....	15
使用する.....	16
スピーカー音量を調整する.....	16
マイクをミュートする・解除する.....	16
着信を受ける・通話を終了する.....	16
音楽を聴く.....	17
音声アシスト機能を使う.....	17
工場出荷時設定に戻す.....	17
お手入れ.....	18
こまったときは.....	19

よくある質問.....	19
その他の情報.....	21
仕様.....	21
商標.....	23
保証とアフターサービス.....	24
お問い合わせ.....	25

ご使用前に

安全上の注意



最初に、この「安全上の注意」をよく読んでいただき、正しく使用してください。

人への危害や、財産への損害を未然に防止するため、必ず守る必要があることを説明しています。

→ [警告 P6](#)

→ [注意 P7](#)

図記号の意味

	注意を促す記号です。		禁止を示す記号です。		必ず行うことを示す記号です。
---	------------	---	------------	---	----------------

 **警告** 誤った取り扱いをすると、人が死亡または重傷を負うおそれがある内容を示しています。

	<ul style="list-style-type: none">異常・故障時(異常な音やにおいがする、水にぬれた、内部に異物や液体が入った、破損した)には、直ちに使用を中止し、USB ケーブルを接続している場合は USB ケーブルを抜く使用を中止し、お買い上げの販売店またはアイリスコールへお問い合わせください。
 ぬれ手禁止	<ul style="list-style-type: none">本製品に水をかけたり、ぬれた手で本製品やケーブルに触れない 感電・やけど・けがの原因になります。
 分解禁止	<ul style="list-style-type: none">分解・修理・改造しない 火災・感電・けがの原因になります。
	<ul style="list-style-type: none">USB ケーブルに無理な力を加えたり、上に重いものをのせたりしない 断線や火災、感電の原因になります。
	<ul style="list-style-type: none">USB ケーブルはななめにさしこまず、まっすぐ奥まで確実に差し込む 故障や発熱、感電などの原因になります。



注意 誤った取り扱いをすると、人がけがをしたり、物的損害が発生する内容を示しています。



- ・再生を始める前に、音量を小さくする
使用時は音量を上げすぎない
聴力への影響の原因になります。



次の場所で使用したり、保管したりしない

- ・直射日光が当たるところや高温となるところ
- ・水分や湿気の多い場所
- ・ほこりや油煙の多いところ
火災・感電・故障の原因になります。



- ・心臓用ペースメーカーをお使いの方は本製品の使用にあたって医師と相談する



- ・病院や航空機内など、電波の使用が禁止されている場所で本製品を使用しない



- ・本製品は充電式電池を内蔵しているので、加熱したり、火に近づけたりしない
また、落としたり、強い衝撃を与えたりしない

使用上の注意

－取り扱いについて

- ・ 異常発生時は、直ちに使用を中止し、お買い上げの販売店または[アイリスコール](#)へお問い合わせください。使用を続けると、感電・火災の原因になります。
- ・ 本製品は分解しないでください。

－本書の表記と内容について

- ・ 本製品の仕様および機能などは、予告なく変更されることがあります。
- ・ 本書に記載されているイラストは、実際とは異なる場合があります。

廃棄するときは

- ・ 「リチウムイオン電池内蔵小型電気製品」として、お住いの自治体の取り決めにしたがって処理して下さい。
- ・ 梱包材の廃棄については、お住いの自治体の取り決めにしたがって処理してください。

Bluetooth®機能

– Bluetooth®機能についてのお願い

■本製品は、Bluetooth®機能を使用した通信時のセキュリティとして、Bluetooth®標準規格に準拠したセキュリティ機能に対応しておりますが、設定内容などによってセキュリティが十分でない場合があります。Bluetooth®機能を使用した通信を行う際にはご注意ください。

■Bluetooth®機能を使用した通信時にデータや情報の漏洩が発生しましても、責任を負いかねますので、あらかじめご了承ください。

■Bluetooth®機器使用上の注意事項

本製品の使用周波数帯では、電子レンジなどの家電製品や産業、科学、医療用機器のほか、工場の製造ラインなどで使用される免許を要する移動体識別用構内無線局、免許を要しない特定小電力無線局、アマチュア無線局など(以下「他の無線局」と略します)が運用されています。

1. 本製品を使用する前に、近くで「他の無線局」が運用されていないことを確認してください。
2. 万が一、本製品と「他の無線局」との間に電波干渉が発生した場合には、速やかに使用場所を変えるか、「電源を切る」など電波干渉を避けてください。
3. その他、ご不明な点につきましては、[アイリスコール](#)までお問い合わせください。

– 周波数帯について

Bluetooth®機能/無線 LAN 機能が使用する周波数帯は、次のとおりです。

Bluetooth®機能

2.4GHz 帯を使用します。 FH1 は変調方式として FH-SS 変調方式を採用し、与干渉距離は約 10m 以下です。移動体識別装置の帯域を回避することはできません。

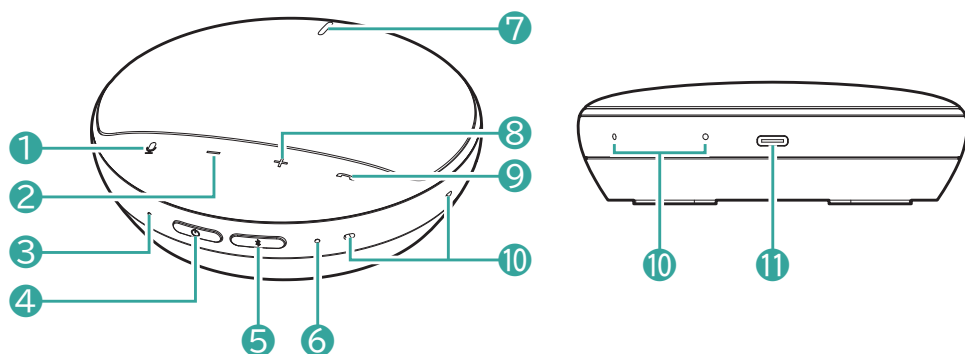
各部の名称と機能



①	マイクボタン	マイクのミュートをオン/オフします。
②	-(音量)ボタン	音量を下げます。
③	電源ランプ	電源オン時は白く点灯します。 電源のオン/オフや内蔵電池の残量状態を表示します。
④	電源ボタン	電源をオン/オフします。
⑤	※(Bluetooth®ペアリング)ボタン	※を押して、お使いのデバイスと Bluetooth®接続できます。
⑥	接続状態表示ランプ	
⑦	MUTE ランプ	マイクミュート中は赤く点灯します。マイクミュート解除中は青く点灯します。
⑧	+(音量)ボタン	音量を上げます。
⑨	☎通話ボタン	着信に出たり、通話を切ったりできます。
⑩	マイク	
⑪	USB Type-C 端子	充電や USB 接続する際に付属の USB ケーブルを接続します。

準備

付属品の確認

この製品にはスピーカーフォン本体の他に、以下のものが含まれています。万一不足しているものがあれば、すぐにお買い上げの販売店にご連絡ください。

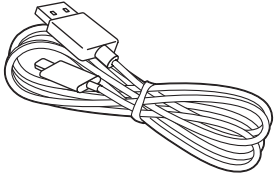

USB Type-C USB-A ケーブル×1



かんたん操作ガイド×1

充電

●充電方法

USB Type-C 端子に付属の USB ケーブルを接続し、充電してください。

充電中は電源ランプが赤く点灯します。白く点灯したら充電完了です。

付属の USB ケーブルを起動中のパソコンに接続しても充電できます。

●充電電池の残量の確認

	電源ランプ表示	充電状態
●	白く点灯	70～100%
●	白く点灯し、30 秒に 1 回点滅	10～70%
●	2 秒に 1 回、赤く点滅	10%未満

残量が残り少なくなると、電源ランプが赤く点滅し、5 分に 1 回アラームが鳴ります。

残量がなくなると、電源ランプが消灯し電源が切れます。

電源オン／オフ

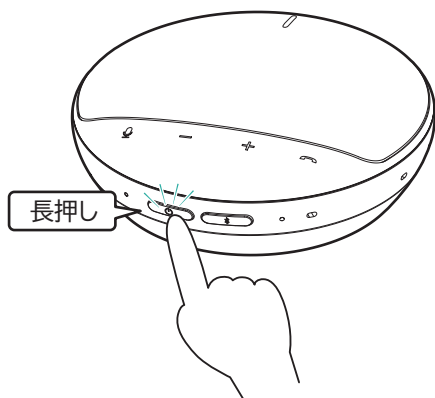

●電源オン

⏻を長押しして電源をオンにします。♪Power on ♪Ready to pair と音声でお知らせします。

ペアリング登録機器がオンになっていると、ペアリングが行われ♪Connected と音声でお知らせします。

※USB ケーブルで PC と接続し、電力が供給されると自動で電源がオンになります。

●電源オフ

⏻を長押しして電源をオフにします。♪Power off と音声でお知らせします。

※USB ケーブルで PC と接続し、電力が供給されている間は電源ボタンでの電源オフはできません。

接続する

Bluetooth®接続でペアリング(機器登録)する

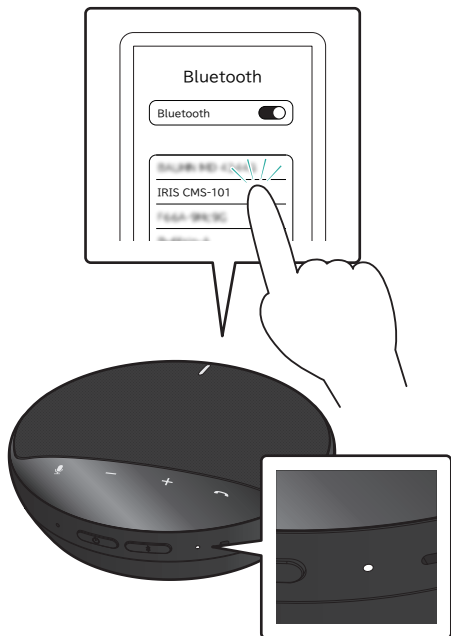

1 電源をオンにする

- 自動で Bluetooth®ペアリングモードになります。
ペアリングモード中は接続表示状態ランプが赤と白で交互に点滅します。

2 お使いの機器の設定画面から本製品「IRIS CMS-101」を選択し、接続する

- 接続が完了すると、接続表示状態ランプが白く点灯し、♪Connected と音声でお知らせします。
※ペアリング先を変更する場合は、Bluetooth®ペアリングボタンを長押ししてください。

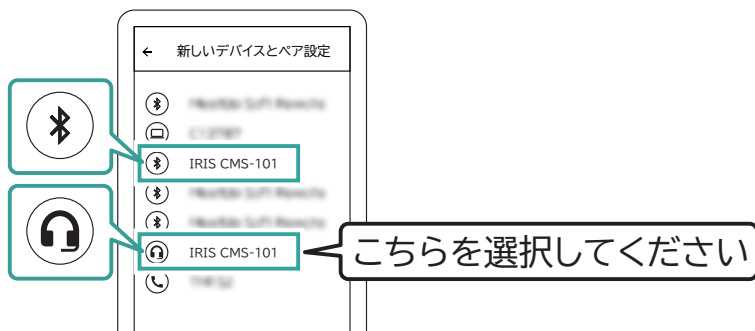

お使いの機器によっては、Bluetooth®接続する時(初回接続時のみ)に、画面に複数の接続先が表示されることがあります。その場合は、④の「IRIS CMS-101」を選択してください。

パソコンと USB で接続する

1

本製品と PC を付属の USB ケーブルで接続する

- 電源がオンになります。

2

PC の設定画面から入出力先をスピーカーフォン CMS-101 に設定して、正しく接続されていることを確認する

- Bluetooth[®]接続と USB ケーブル接続では、USB ケーブル接続が優先されます。

設定画面例

設定画面の項目などはお使いの PC により異なります。

お使いの PC の取扱説明書もあわせてご確認ください。

Windows10 の場合

「スタート」→「設定」→「システム」→「サウンド」 をクリックします。

正常に接続されていると、以下のように表示されます。

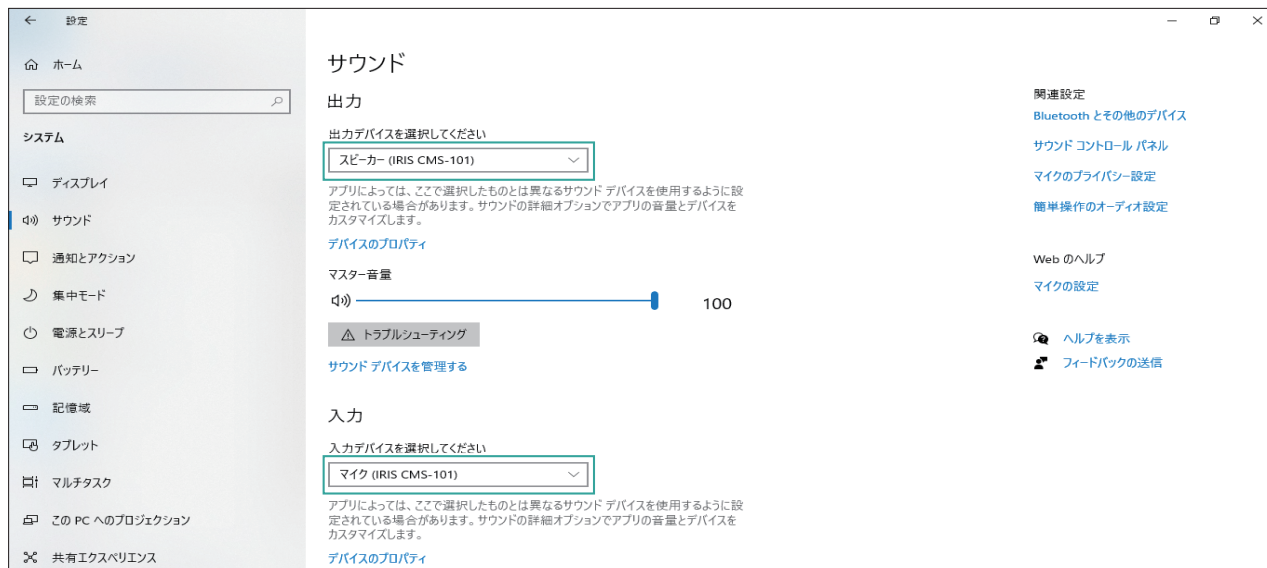

使用する

スピーカー音量を調整する

操作	
音量を上げる	+ (音量) ボタンを押す 最大音量になると♪ピと通知音が鳴ります。
音量を下げる	- (音量) ボタンを押す 最小音量になると♪ピと通知音が鳴り、消音状態になります。

マイクをミュートする・解除する

🔇 ボタンを押すたびに、ミュート⇄ミュート解除 を切り替えられます。

操作	
マイクをミュートする	MUTE ランプ青点灯時に🔇 ボタンを押す →ミュートされ、MUTE ランプが赤点灯します。
ミュートを解除する	MUTE ランプ赤点灯時に🔇 ボタンを押す →ミュートが解除され、MUTE ランプが青点灯します。

着信を受ける・通話を終了する

📞 ボタンで着信受話や終話ができます。

Bluetooth® 接続中のスマートフォンやタブレットの電話機能に着信があった場合、本機の📞 ボタンで着信を受けることができます。

※標準電話機能以外の通話アプリは非対応です。

操作	
着信を受ける・通話する	着信中に📞 ボタンを押す MUTE ランプ青点滅→青点灯 着信中♪～音楽が流れます。
通話を終了する	通話中に📞 ボタンを押す MUTE ランプ青点灯→赤点灯
通話を拒否する	着信中に📞 ボタンを長押し MUTE ランプ青点滅→赤点灯

音楽を聴く

🔊ボタンで、音楽の再生/一時停止操作ができます。

操作	
音楽の再生	接続されている機器で音楽再生アプリを起動し、一時停止中に本機の🔊ボタンを押す
音楽の一時停止	再生中に🔊ボタンを押す

音声アシスト機能を使う

音声アシスタントに対応しているスマートフォン・タブレット・PC を Bluetooth®接続している場合にご使用いただけます。

🔊ボタンを長押しすると、音声アシスタントがアクティブになります。

音声操作しない状態で一定時間経過すると、MUTE ランプが赤く 1 回点灯し音声アシストを終了します。

工場出荷時設定に戻す

電源がオンの状態で、🔊ボタンと🔊ボタンを同時に 3 秒間押し続ける。

→ペアリング設定がリセットされ、🎵Reset completed、🎵Ready to pair とお知らせします。自動的にペアリングモードになります。

お手入れ

- ・ 日常のお手入れは柔らかい布でから拭きしてください。
- ・ 汚れがひどい場合は、薄めた中性洗剤で拭いたあと、固くしぼった布などで洗剤分を拭き取ってください。そのあと、乾いた柔らかい布で水分を残さないように拭き取ってください。

！お願い

- ・ アルコール、シンナー系の溶剤や、化学ぞうきんなどは使用しないでください。変色・変質の原因になります。
- ・ 漂白剤や研磨剤などは製品を傷めるおそれがあるので使用しないでください。
- ・ スピーカーや端子から水分が入り込まないようご注意ください。

こまったときは よくある質問

使用中に異常が生じた場合は、修理を依頼される前に本書をよくお読みのうえ、以下の項目を確認してください。

– Bluetooth®接続ができない

→お使いの機器の Bluetooth®機能は有効になっていますか？

お使いの機器の取扱説明書をご確認のうえ、Bluetooth®機能を有効にしてください。

有効にしても接続できない場合は、本製品をリセットし、再度 Bluetooth®接続をやり直してください。

– 音が聞こえない、音が途切れる

→ペアリングできていますか？

本製品とお使いの機器とがペアリングできているか確認してください。（[Bluetooth®接続でペアリング\(機器登録\)する P14](#)）

→音楽が再生されていますか？

接続しているお使いの機器側で音楽が再生されているか確認してください。

→Bluetooth®通信距離(10 m)を超えていませんか？

本製品と接続している機器との距離を近づけてください。

→本製品とお使いの機器の間に障害物などありませんか？

障害物を取り除いたり、お使いでない無線 LAN 機器の電源を切ると改善されることがあります。

→充電が切れていませんか？

充電してください。（[充電 P12](#)）

— 充電できない

→ 付属の USB ケーブルを使用していますか？

付属の USB ケーブル以外では充電できません。

— 音が小さい、電話の声が小さい

→ スピーカーの音量が小さくなっていませんか？

音量ボタンを押して調節してください。（[スピーカー音量を調整する P16](#)）

— マイクが入らない

→ マイクがミュートになっていませんか？

マイクボタンを押してミュートを解除してください。（[マイクをミュートする・解除する P16](#)）

—  ボタンを操作しても、ビデオ会議システムの表示がミュート/ミュート解除にならない

→ お使いのビデオ会議システムによっては、本機のボタン操作と画面表示は連動しません。本機の動作状態は、本機の MUTE ランプ表示をご確認ください。（[マイクをミュートする・解除する P16](#)）

それでも解決できないときは

お買い上げの販売店、または [アイリスコール](#) へお問い合わせください。



警告

・ ご自分で分解・修理・改造はしないでください。

その他の情報

仕様

型番	CMS-101	
寸法(本体)	108×108×33.5 mm	
質量(ケース含む)	約 206 g	
付属品	USB Type-C ケーブル×1、かんたん操作ガイド×1	
Bluetooth®	バージョン	5.2
	Bluetooth®通信距離	10 m
	Bluetooth®出力	Class II
	使用周波数帯域	2.4 GHz 帯(2.402 GHz - 2.480 GHz)
	対応プロファイル	AVRCP1.6、A2DP1.3、HFP1.7、HSP1.2
	対応音声コーデック	SBC
	ペアリング名称	IRIS CMS-101
スピーカー部		
オーディオ出力	3W	
ドライバーサイズ	40mm	
周波数特性	20Hz-20,000Hz	
マイク部		
指向特性	全指向性	
内蔵個数	4 個	
接続方法		
オーディオ入力方法	USB/Bluetooth®	
バッテリー		
型式	リチウムイオンバッテリー	
容量	1500mAh / 3.7V	
充電電圧, 電流	5V/1.1A	
充電端子形状	Type-C	
連続動作時間	約 5 時間	
充電時間	約 1.5 時間	
使用人数・距離		
使用人数	~5 人程度	

使用距離	推奨 半径 4m 以内
その他の機能	通話ノイズリダクション、エコーキャンセル、オートゲインコントロール

※使用可能時間および充電時間は目安です。使用条件により変わる場合があります。

※商品の仕様は予告なく変更することがあります。

※本製品は日本国内専用です。海外では使用できません。

商標

- Bluetooth®のワードマークおよびロゴは、Bluetooth SIG, Inc.の所有する登録商標であり、当社はこれらのマークをライセンスに基づいて使用しています。
- Windows は、米国 Microsoft Corporation.の米国およびその他の国における商標または登録商標です。

保証とアフターサービス

－保証書

お買い上げの際に、所定の事項が記入されている保証書をお買い上げの販売店より必ずお受け取りください。保証書がないと、保証期間内でも代金を請求させていただく場合がありますので、大切に保管してください。

－保証期間

保証期間は、保証書に記載されています。

保証期間内に故障した場合は、保証規定にしたがって修理または交換させていただきます。

－保証期間経過後の修理

お買い上げの販売店または[アイリスコール](#)にご相談ください。修理により製品の機能が維持できる場合は、ご要望により有料にて修理いたします。

－補修用性能部品の保有期間について

当社はこの製品の補修用性能部品の製造打ち切り後、6年間保有しています。性能部品とは、その製品の機能を維持するために必要な部品です。

－アフターサービスについて

ご不明な点はお買い上げの販売店または[アイリスコール](#)にお問い合わせください。

お問い合わせ

お問い合わせについてはこちら

アイリスコール:0800-111-3155 (通話料無料)

9:00~17:00(年末年始・会社都合による休日を除く)

製品の最新情報はこちら

<https://www.irisohyama.co.jp/>